

HIKOKI HIGHLIGHTS

Edición 5 | Promoción válida del 1 de Abril al 31 de Agosto de 2024.

Precisión y alta velocidad unidos.

NEW

¿Quieres saber más acerca
del nuevo atornillador de
placa de 18V?

> Más info pág. 18

Ligero, compacto y con
un diseño ergonómico

Función de inicio automático



Nuestros destacados.

04

Novedades

08

MULTI VOLT



12

Power Mix

18

Taladro y fijación



34

Martillos combinados, demolidores y picadores

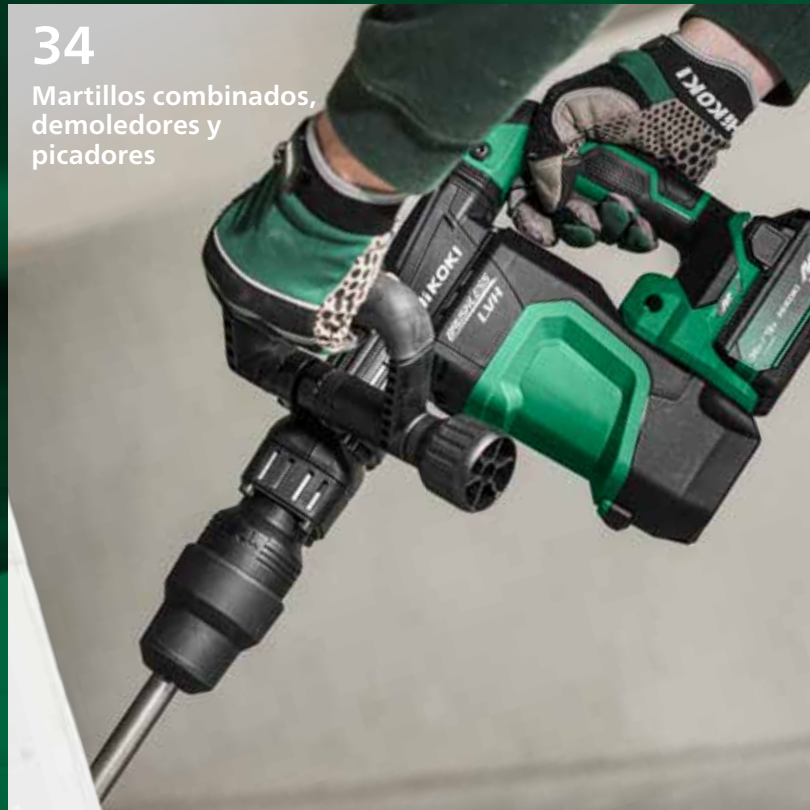

72

Lijadoras y pulidoras

81

Aspiradores



56

Sierras circulares

76

Clavadoras

88

Jardín



94

Otras herramientas

¿Preparado para descubrir todas nuestras nuevas herramientas, tecnología y promociones?



Simbología HiKOKI

MV Compatible

MULTI VOLT es el sistema de batería de 36 V más inteligente hasta el momento. Combina las mejores herramientas eléctricas de alto rendimiento con nuestras baterías y los accesorios más potentes para su uso constante. Una batería, dos voltajes - Según la herramienta, el voltaje cambia automáticamente a 18V o 36V, haciéndolo compatible con herramientas de ambos voltajes.

BRUSHLESS

Debido a un diseño más compacto al de los motores con escobillas, los motores Brushless hacen que las herramientas sean más pequeñas y ligeras. Incluso bajo un uso intensivo, los motores sin escobillas prolongan significativamente la vida útil de la herramienta. El motor libre de mantenimiento, no necesita sustitución de escobillas.

TORQUE BOOST **BRUSHLESS**

Torque Boost proporciona una potencia dinámica y un corte sin esfuerzo. El motor tiene dos modos pre-seleccionables: modo Automático y modo Alto par. En el modo Automático, cuando la electrónica detecta cambios en la estructura de la pieza de trabajo, cambia automáticamente entre la velocidad más alta del disco y el alto par para garantizar cortes más eficientes y rápidos.

RFC

Cuando la broca de la herramienta se sobrecarga repentinamente durante su uso, el sistema Reactive Force Control detiene el motor para reducir la torsión de la unidad principal evitando lesiones al usuario.

FHB

Construcción interior de doble aislamiento con un cuerpo muy robusto de fundición de aluminio y un soporte interior del estator de plástico. Esto mejora significativamente la durabilidad del motor.

LVH

La empuñadura de baja vibración consta de amortiguadores de goma y/o bisagras para reducir la vibración y fatiga del usuario.

UVP

Sistema de protección de la vibración. Reduce la fatiga del operario, incluso durante periodos largos de trabajo.

IP54 IP55 IP56 IP65

El código IP clasifica el grado de protección contra la entrada de polvo y agua. Las herramientas HiKOKI con clasificación IP vienen con componentes electrónicos recubiertos de silicona que protegen la herramienta.

IP54: Protegido contra el polvo. Protegido contra salpicaduras de agua.
IP55: Protegido contra el polvo. Protegido contra chorros de agua.
IP56: Protegido contra el polvo. Protegido contra potentes chorros de agua.
IP65: Completamente hermético al polvo. Protegido contra chorros de agua.

AIR SPRING **DRIVE SYSTEM**

Nuestro exclusivo sistema Air Spring Drive utiliza el aire comprimido sellado en la unidad principal. Clava hasta 3 clavos por segundo con cero tiempo de aceleración, y fija los clavos al ras consistentemente sin ruido de combustión o humos de gas.

LED **LEVEL**

El indicador LED indica si la herramienta se mantiene recta para lograr precisión en el momento de perforar.

TRIPLE **HAMMER**

El martillo triple reduce la vibración al hacer tres impactos por rotación en lugar de los dos convencionales. Los resultados son más bajos niveles de vibración, mayor comodidad del usuario y facilidad de uso.

NEW

Innovaciones para cada profesional.

Cada proyecto merece el más alto rendimiento.

En esta edición encontrará información sobre nuestros últimos productos innovadores. Le presentamos nuestras máquinas más nuevas y una amplia variedad de accesorios de alta calidad.

NEW



**Batería MULTIVOLT
BSL36A18X**

> Más info pág. 13

NEW



**Batería MULTIVOLT
BSL36B18X**

> Más info pág. 13

NEW



**Martillo
demoledor
a batería
H3641DABATZ**

> Más info pág. 35

NEW



**Atornillador de
placa a batería
W18DAWAZ**

> Más info pág. 18

NEW



**Atornillador de
placa a batería
W18DBW2Z**

> Más info pág. 18

NEW



**Sierra de incisión a batería
C3606DPAW2Z**

> Más info pág. 56

NEW



**Sierra circular a batería
C3607DBW2Z**

> Más info pág. 57

NEW



**Sierra circular a batería
C3606DUMW2Z**

> Más info pág. 58

NEW



**Sierra circular a batería
C1806DUMW2Z**

> Más info pág. 59

NEW



**Sierra circular a batería
C1805DAW2Z**

> Más info pág. 59

NEW



**Accesorios para
sierra circular**

> Más info pág. 66



NEW

**Ingletadora
telescópica a batería
C3612DRA**

> Más info pág. 64



NEW

**Ingletadora telescópica
deslizante
C12RSH3WAZ**

> Más info pág. 65



NEW



**Multiherramienta a batería
CV18DAW2Z**

> Más info pág. 70

NEW



**Multiherramienta
CV350V2W1Z**

> Más info pág. 70

NEW



**Aspirador a batería
portatil RP18DAW4Z**

> Más info pág. 81

NEW



**Aspirador a batería
portatil RP18DLAW4Z**

> Más info pág. 81

NEW



**Cargador de clavos
para NR1890DBCL**

> Más info pág. 78

NEW



**Cargador de clavos
para NR1890DRL**

> Más info pág. 78

NEW



**Cortasetos a batería
CH3672DAW4Z**

> Más info pág. 88

NEW



**Compresor compacto a
batería UP18DAW4Z**

> Más info pág. 85

NEW

**Nevera frío/
calor portátil
a batería
UL18DBAW4Z**

> Más info pág. 95



NEW

**Desbrozadora
a batería
CG36DCW4Z /W5Z
con empuñadura
tipo U o D**

> Más info pág. 91

**Desbrozadora
a batería
CG18DAW4Z**

> Más info pág. 91

Novedades



MULTI VOLT



Flexibilidad ilimitada.

Nuestra innovadora batería MULTI VOLT alimenta una amplia gama de herramientas a batería para interiores y exteriores.

Además, esta batería es compatible con herramientas a batería de 36 V y 18 V, e incluso es compatible con versiones anteriores de su(s) herramienta(s) a batería Hitachi.

Ahora puede cortar, amolar, taladrar, segar, soplar, picar y recortar con la misma potencia que las herramientas eléctricas con cable, pero con la máxima libertad de trabajar donde quiera.



36V ← → 18V

18V



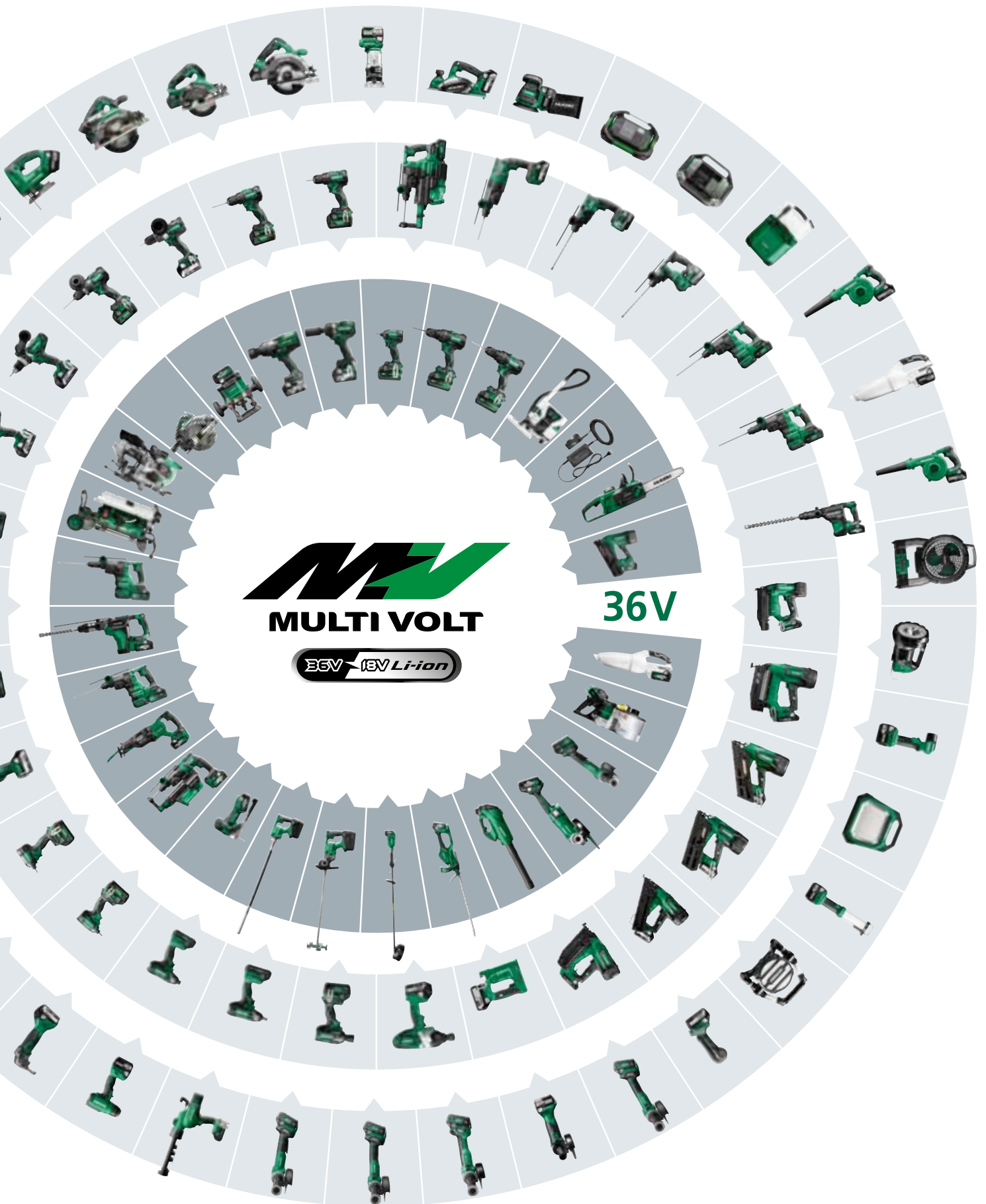

MV
MULTI VOLT
36V Li-ion

36V

MULTI VOLT

Tiempos de uso*



* La autonomía indicada es estimada y puede variar en función de la temperatura ambiente así como del tipo y la dureza del material empleado.

36V

Tipo de producto	Ref.	Descripción	BSL36A18X	BSL36B18X
Taladro y fijación				
Taladro atornillador	DS36DC	Taladro Ø36 x 120 mm LVL (alta vel.)	41 agujeros	66 agujeros
		Taladro Ø21 x 30 mm, abeto (alta vel.)	711 agujeros	1.138 agujeros
		Taladro Ø8 mm, 1,6 mm acero (alta vel.)	342 agujeros	547 agujeros
		Fijación M12 tornillos 100 mm, abeto pretaladrado para 10 mm	152 tornillos	243 tornillos
Taladro combinado	DV36DC	Taladro Ø36 x 120 mm LVL (alta vel.)	41 agujeros	66 agujeros
		Taladro Ø21 x 30 mm, abeto (alta vel.)	711 agujeros	1.138 agujeros
		Taladro Ø8 mm, 1,6 mm acero (alta vel.)	342 agujeros	547 agujeros
		Capacidad M12 perno 100 mm, preperforado 10 mm	152 pernos	243 pernos
		Taladro con percusión Ø8 x 30 mm, ladrillo (alta vel.)	352 agujeros	563 agujeros
Atornillador de impacto	WH36DC	Atornillado Ø4,3 x 65 mm	4.200 tornillos	6.720 tornillos
		Atornillado Ø5,5 x 90 mm	760 tornillos	1.216 tornillos
		Atornillado tornillo métrica M8 x 16 mm	4.200 tornillos	6.720 tornillos
Picado y demolición				
Martillo combinado	DH36DPE	Taladro con martillo Ø10 mm SDS-plus 100 mm de profundidad en hormigón	39 agujeros	62 agujeros
		Taladro con martillo Ø12 mm SDS-plus 100 mm de profundidad en hormigón	32 agujeros	51 agujeros
		Taladro con martillo Ø16 mm SDS-plus 100 mm de profundidad en hormigón	19 agujeros	30 agujeros
		Taladro con martillo Ø18 mm SDS-plus 100 mm de profundidad en hormigón	16 agujeros	26 agujeros
Lijado				
Lijadora de banda	SB3608DA	Lijado en madera blanda papel P80	15 minutos	9 minutos
Corte				
Sierra circular	C3606DPA	Corte 40mm de grosor en madera dura	4,7 metros	7,5 metros
Fresadora	M3612DA	Corte 9 mm de grosor madera blanda	60 metros	96 metros
Sierra circular metal	CD3605DB	Corte de acero 60 x 30 x 2,3 mm	110 cortes	176 cortes
Clavado				
Clavadora duplex	NR3675DD	Clavado en madera blanda	900 clavos	1.440 clavos
Jardín				
Desbrozadora	CG36DB	Corte con cabezal de nylon (alta vel.)	24 minutos	39 minutos
		Corte con cabezal de nylon (baja vel.)	76 minutos	122 minutos
Desbrozadora	CG36DC	Corte con cabezal de nylon (alta vel.)	17 minutos	27 minutos
		Corte con cabezal de nylon (baja vel.)	72 minutos	115 minutos
		Corte con disco (alta vel.)	6 minutos	10 minutos
		Corte con disco (baja vel.)	50 minutos	80 minutos
Cortasetos	CH3656DA	Funcionamiento continuado	63 minutos	100 minutos
Cortasetos	CH3672DA	Funcionamiento continuado	63 minutos	100 minutos
Motosierra	CS3630DC	Corte 50 x 50 mm madera blanda	390 cortes	624 cortes
Soplador	RB36DA	Funcionamiento continuado	10 minutos	15 minutos

























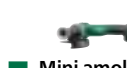













Tipo de producto	Ref.	Descripción	BSL1820M	BSL1840M	BSL1850MA / BSL1850C	BSL36A18X	BSL36B18X
Taladro y sujeción							
Taladro atornillador	DS18DE	Taladro Ø9 x 30 mm abeto (alta vel.)	490 agujeros	981 agujeros	1.226 agujeros	1.226 agujeros	1.962 agujeros
		Taladro Ø24 x 76 mm abeto (alta vel.)	83 agujeros	166 agujeros	207 agujeros	207 agujeros	331 agujeros
		Fijación tornillo M8, 100 mm, 6,5 mm preperforado abeto	58 agujeros	115 agujeros	144 agujeros	144 agujeros	230 agujeros
Taladro atornillador	DS18DC	Taladro Ø36 x 120 mm LVL (alta vel.)	18 agujeros	37 agujeros	46 agujeros	46 agujeros	74 agujeros
		Taladro Ø8 mm, 1,6 mm acero (alta vel.)	126 agujeros	253 agujeros	316 agujeros	316 agujeros	506 agujeros
		Fijación M12 tornillo 100 mm, 10 mm preperforado abeto	63 agujeros	126 agujeros	157 agujeros	157 agujeros	251 agujeros
Taladro percutor	DV18DC	Taladro Ø36 x 120 mm LVL (alta vel.)	18 agujeros	37 agujeros	46 agujeros	46 agujeros	74 agujeros
		Taladro Ø8 mm, 1,6 mm acero (alta vel.)	282 agujeros	564 agujeros	705 agujeros	705 agujeros	1.128 agujeros
		Fijación M12 tornillo 100 mm, 10 mm preperforado abeto	120 agujeros	241 agujeros	301 agujeros	301 agujeros	482 agujeros
Taladro angular	DN18DSL	Percusión Ø8 mm, ladrillo 30 mm profundidad (alta vel.)	120 agujeros	241 agujeros	301 agujeros	301 agujeros	482 agujeros
		Taladro Ø10 mm, 1,6 mm acero	71 agujeros	142 agujeros	177 agujeros	177 agujeros	283 agujeros
		Atornillado Ø5,1 mm, 38 mm largo, abeto	442 tornillos	885 tornillos	1.106 tornillos	1.106 tornillos	1.770 tornillos
Atornillador de impacto	WH18DC	Atornillado Ø4,3 mm, 65 mm largo, abeto	304 tornillos	608 tornillos	760 tornillos	760 tornillos	1216 tornillos
		Atornillado Ø5,5 mm, 90 mm largo, abeto	184 tornillos	368 tornillos	460 tornillos	460 tornillos	736 tornillos
		Atornillar tornillos de máquina M8 x 16 L	1.680 tornillos	3.360 tornillos	4.200 tornillos	4.200 tornillos	6.720 tornillos
Atornillador placa	W18DB	Atornillado Ø3,5 x 25 mm, yeso 9,5 mm + marco	1.200 tornillos	2.400 tornillos	3.000 tornillos	3.000 tornillos	4.800 tornillos
Atornillador placa	W18DA	Atornillado Ø3,5 x 25 mm, yeso 9,5 mm + marco	1.500 tornillos	3.000 tornillos	3.750 tornillos	3.750 tornillos	6.000 tornillos
Lijado							
Lijadora orbital	SV1813DA	Lijado de madera blanda con papel P80	18 minutos	36 minutos	45 minutos	45 minutos	72 minutos
Serrar y cortar							
Sierra circular	C1806DUM	Corte madera blanda 235 x 38 mm	56 cortes	112 cortes	140 cortes	140 cortes	224 cortes
Multiherramienta	CV18DA	Corte en madera blanda de 12 mm	148 cortes	296 cortes	370 cortes	370 cortes	592 cortes
Clavado							
Clavadora pins	NP18DSAL	Clavado en madera blanda	2.000 pins	4.000 pins	5.000 pins	5.000 pins	8.000 pins
Clavadora	NT1850DA	Clavado en madera blanda	1.300 puntas	2.600 puntas	3.250 puntas	3.250 puntas	5.200 puntas
Clavadora	NT1865DBSL	Clavado en madera blanda	980 clavos	1.960 clavos	2.450 clavos	2.450 clavos	4.320 clavos
Clavadora	NT1865DA	Clavado en madera blanda	950 clavos	1.900 clavos	2.375 clavos	2.375 clavos	4.640 clavos
Clavadora	NT1865DBAL	Clavado en madera blanda	750 clavos	1.500 clavos	1.875 clavos	1.875 clavos	3.680 clavos
Clavadora	NR1890DBRL	Clavado en madera blanda	280 clavos	560 clavos	700 clavos	700 clavos	1.120 clavos
Clavadora	NR1890DBCL	Clavado en madera blanda	280 clavos	560 clavos	700 clavos	700 clavos	1.120 clavos
Clavadora de mano	NH18DSL	Clavado en madera blanda 65 mm	400 clavos	800 clavos	1.000 clavos	1.000 clavos	1.600 clavos
Jardinería							
Motosierra	CS1825DC	Corte 50 x 50 mm en madera dura	64 cortes	128 cortes	160 cortes	160 cortes	256 cortes
Auxiliares							
Soplador de mano	RA18DA	Operando continuamente	8 minutos	15 minutos	19 minutos	19 minutos	30 minutos
Ventilador	UF18DSAL	Soplado (baja vel.)	2,92 horas	5,84 horas	7,3 horas	7,3 horas	11,68 horas
		Soplado (alta vel.)	2 horas	4 horas	5 horas	5 horas	7 horas
Nevera Frío / calor	UL18DBA	Enfriamiento -18°C, 1 batería montada	1 hora	2 horas	2 horas	2 horas	4 horas
		Calentamiento +5°C, 1 batería montada	2 horas	5 horas	6 horas	6 horas	9 horas
		Calentamiento +60°C, 1 batería montada	1 hora	2 horas	3 horas	3 horas	4 horas
		Enfriamiento -18°C, 2 baterías montadas	2 horas	4 horas	4 horas	4 horas	7 horas
		Calentamiento +5°C, 2 baterías montadas	5 horas	9 horas	12 horas	12 horas	19 horas
		Calentamiento +60°C, 2 baterías montadas	2 horas	4 horas	5 horas	5 horas	8 horas
Radio	UR18DA	Operando continuamente	12 horas	24 horas	30 horas	30 horas	48 horas
Pistola silicona	AC18DA	Tubo de silicona 320 ml, boquilla Ø5 mm	200 uds.	400 uds.	500 uds.	500 uds.	800 uds.

POWER MIX

Con Power Mix de HiKOKI experimente la libertad absoluta. Proporcionamos a cada profesional la combinación adecuada de herramientas y baterías para su trabajo. Elija la herramienta eléctrica y la fuente de alimentación que mejor se adapte a sus necesidades y aplicaciones.

36V Paso 1 Elige tus herramientas de 36V o 18V

36V Alimentación

 Martillo combinado DH3628DAW2Z 28 mm - 3,2 J 429.-	 Martillo combinado DH3628DCW2Z 28 mm - 3,2 J - Rápido 439.-	 Martillo combinado DH36DPEW2Z 28 mm - 3,2 J 474.-	 Martillo combinado DH36DMAW2Z 40 mm - 7,1 J 529.-	 Martillo combinado DH3640DAW2Z 40 mm - 9,2 J 619.-	 Martillo picador H3641DAW2Z 6,8 J - 2.880 bpm 424.-	 Vibrador hormigon UV3628DAW4Z 824 mm 339.-
 Atornillador impacto WH362DCW2Z 210 Nm - 1,6 kg 294.-	 Atornillador impacto WR36DHW2Z 650 Nm - 1/2" 269.-	 Atornillador impacto WR36DEW2Z 1.050 Nm - 1/2" 294.-	 Atornillador impacto WR36DBW2Z 1.650 Nm - 1/2" 314.-	 Atornillador impacto WR36DAW2Z 1.800 Nm - 3/4" 339.-	 Atornillador impacto WR36DGW2Z 2.000 Nm - 1/2" 374.-	 Atornillador impacto WR36DFW2Z 2.400 Nm - 3/4" 394.-
 Mini amoladora G3613DVEW2Z 125 mm - Deslizante 279.-	 Mini amoladora G3613DVFVW2Z 125 mm - Pala 279.-	 Mini amoladora G3615DVEW2Z 150 mm - Deslizante 304.-	 Mini amoladora G3615DVFVW2Z** 150 mm - Pala 304.-	 Amoladora G3623DAW4Z 230 mm 484.-	 Sierra circular metal CD3605DAW2Z Ø125 mm - 47 mm 269.-	 Sierra de banda CB3612DAW4Z 127 x 120 mm 519.-
 Sierra sable CR36DAW4Z 32 mm - 3.000 /min. 339.-	 Lijadora banda SB3608DAW4Z 76 x 533 mm 254.-	 Clavadora Dúplex NR3675DDW6Z 21° - 57/45 - 89/77 mm 669.-	 Compresor de aire EC36DAW4Z 7,6 L - 135 psi - 12,4 kg 404.-	 Sierra circular C3605DAW2Z Ø125 mm - 47 mm 319.-	 Sierra circular C3606DBW2Z Ø165 mm - 66 mm 314.-	 Sierra circular C3606DUMW2Z Ø165 mm - 66 mm - GR 364.-
 Ingletadora C3610DRAW4Z Ø254 mm 749.-	 Ingletadora C3612DRAW4Z Ø305 mm - Deslizante 889.-	 Fresadora M3612DAW2Z 6, 8, 12 mm - 50 mm 429.-	 Aspirador R36DBW4Z 22 L/s - 220 mbar 199.-	 Aspirador RP3608DAW7Z 8 L - 3,5 m³/min. 559.-	 Motosierra CS3630DCW4Z 300 mm - 12,6 m/s 329.-	 Motosierra CS3630DBW4Z 300 mm - 14,9 m/s 329.-
 Desbrozadora CG36DCW5Z Manillar abierto 339.-	 Desbrozadora CG36DCW4Z Manillar loop 309.-	 Soplador RB36DAW4Z 680 m³/h 429.-	 Cortasetos CH3656DAW4Z 620 mm 229.-	 Cortasetos CH3672DAW4Z 780 mm 289.-		

¿Cómo funciona? Elija una carcasa a batería de 36 V o 18 V, elija uno de nuestros packs de baterías MULTI VOLT y el cargador que necesite. Puede comenzar cualquier proyecto de inmediato y trabajar todo el tiempo que desee. Power Mix le asegura un pack completo de potencia.



Paso 2 Elige tu pack de baterías

- | | | |
|--|--|--|
|
<input type="checkbox"/> Mezclador
UM36DAW4Z
500-1.200 rpm
374.- |
<input checked="" type="checkbox"/> Taladro atornillador
DS36DCW2Z
155/100 Nm
304.- |
<input checked="" type="checkbox"/> Taladro combinado
DV36DCW2Z
155/100 Nm
304.- |
|
<input type="checkbox"/> Taladro angular
D36DYAW4Z
Max. dia. 159 mm
409.- |
<input checked="" type="checkbox"/> Mini amoladora
G3613DEW2Z
125 mm - Deslizante
239.- |
<input checked="" type="checkbox"/> Mini amoladora
G3613DFW2Z
125 mm - Pala
239.- |
|
<input checked="" type="checkbox"/> Cort. dobla. varillas
VB3616DAW2Z
10-16 mm acero
2364.- |
<input checked="" type="checkbox"/> Caladora
CJ36DAW2Z
160 mm - arco
329.- |
<input checked="" type="checkbox"/> Caladora
CJ36DBW2Z
160 mm - Puño
329.- |
|
<input checked="" type="checkbox"/> Sierra Circular
C3607DBW2Z
Ø190 mm - 66 mm - GR
389.- |
<input checked="" type="checkbox"/> Sierra de incisión
C3606DPAW2Z
66 mm - arranque suave
549.- |
<input type="checkbox"/> Sierra de mesa
C3610DRJW4Z
Ø254 mm
589.- |
|
<input type="checkbox"/> Motosierra
CS3635DBW4Z
350 mm - 14,9 m/s
334.- |
<input type="checkbox"/> Desbrozadora
CG36DBW4Z
Manillar loop
284.- |
<input type="checkbox"/> Desbrozadora
CG36DBW5Z
Manillar abierto
289.- |

36V 18V Alimentación

- | | |
|--|---|
|
<input type="checkbox"/> Batería BSL36A18X
380082
36/18V - 2,5/5,0 Ah
144.- |
<input type="checkbox"/> Batería BSL36B18X
380084
36/18V - 4,0/8,0 Ah
164.- |
|
<input type="checkbox"/> UC18YSL3WHZ
2x BSL36A18X + UC18YSL3WHZ
299.- |
<input type="checkbox"/> UC18YSL3WJZ
2x BSL36B18X + UC18YSL3WHZ
344.- |
|
<input type="checkbox"/> Cargador rápido
UC18YSL3W0Z
18V/MV - 6A
59.- |
<input type="checkbox"/> Cargador
UC18YFSLW0Z
18V/MV - 3,5A
59.- |
|
<input type="checkbox"/> Multi cargador
UC18YTSLW0Z
18V/MV/USB - 3,5A
169.- |
<input type="checkbox"/> Multi cargador
UC18YTSLW1Z
12/18V/MV/USB - 6A
169.- |

36V Alimentación

























































- | |
|---|
| <input type="checkbox"/> Adaptador AC
ET36AW0Z
36V - 2.000 W
254.- |
|---|

































18V

Paso 1 Elige tus herramientas de 36V o 18V





18V

- | | | | | | | |
|--|--|--|--|---|---|--|
| 
■ Martillo combinado
DH18DPAW2Z
18 mm - 1,3 J
279.- | 
■ Martillo combinado
DH18DPBW2Z
18 mm - 1,3 J
284.- | 
■ Martillo combinado
DH18DPCW2Z
26 mm - 3,2 J
409.- | 
■ Martillo combinado
DH1826DAW2Z
26 mm - 3,2 J
359.- | 
■ Martillo combinado
DH1826DAW3Z*
26 mm - 3,2 J
269.- | 
■ Martillo combinado
DH1826DCW2Z
26 mm - 3,2 J - Rápido
389.- | 
■ Martillo combinado
DH1826DCW3Z*
26 mm - 3,2 J - Rápido
389.- |
| 
■ Taladro atornillador
DS18DSDLW4Z*
92 Nm - 2,1 kg
264.- | 
■ Taladro atornillador
DS18DCW2Z
140/70 Nm
264.- | 
□ Taladro combinado
DV18DAW4Z
50 Nm - 1,4 kg
89.- | 
■ Taladro combinado
DV18DDW2Z
55 Nm - 1,3 kg
134.- | 
■ Taladro combinado
DV18DEW2Z
70/40 Nm - 1,2 kg
174.- | 
■ Taladro combinado
DV18DCW2Z
140/70 Nm
274.- | 
□ Atornillador impacto
WH18DAW4Z
140 Nm - 1,3 kg
89.- |
| 
□ Atornillador impacto
WHP18DBLW4Z*
70 dB - 6 x 200 mm
144.- | 
■ Atornillador impacto
WR18DFW2Z
220 Nm - 1,4 kg
269.- | 
■ Atornillador impacto
WR18DHW2Z
600 Nm - 1/2"
234.- | 
■ Taladro angular
DN18DSL4Z
10 mm - 12,5 Nm
164.- | 
■ Mini amoladora
G18DSL2W3Z
125 mm - Deslizante
174.- | 
■ Mini amoladora
G1813DAW2Z
125 mm - Deslizante
224.- | 
■ Mini amoladora
G1813DVEW2Z
125 mm - Deslizante
224.- |
| 
□ Punzonadora
CN18DSLW4Z
Max. 2,3 mm
439.- | 
□ Sierra de banda
CB18DBLW4Z*
83 mm
199.- | 
■ Atornillador de placa
W18DBW2Z
3.000 /min.
199.- | 
■ Atornillador de placa
W18DAW2Z
5.000 /min.
234.- | 
□ Grapadora
N18DSLW4Z
12x6-13 mm
459.- | 
□ Clavadora pins
NP18DSALW4Z*
Calibre 23 - 15-35 mm
254.- | 
■ Clavadora
NT1850DAW6Z
Calibre 18 - 16-50 mm
254.- |
| 
■ Clavadora
NR1890DBCLW9Z
30-34" - 50-90 mm
124.- | 
□ Clavadora auto.
NH18DSLW4Z
4.1 x 25-90 mm
179.- | 
■ Lijadora orbital
SV1813DAW2Z
Ø125 mm
254.- | 
■ Caladora
CJ18DAW2Z
135 mm - Arco
254.- | 
■ Caladora
CJ18DBW2Z
135 mm - Puño
224.- | 
■ Sierra sable
CR18DAW2Z
13 mm - 3.200 /min.
179.- | 
□ Sierra sable
CR18DBW4Z
29 mm - 3.000 /min.
224.- |
| 
■ Cepillo
P18DSLW2Z
82x2 mm
219.- | 
■ Sierra circular
C1805DAW2Z
Ø125 mm - 47 mm
214.- | 
■ Sierra circular
C1806DAW2Z
Ø165 mm - 57 mm
284.- | 
■ Sierra circular
C1806DBW2Z
Ø165 mm - 66 mm
289.- | 
■ Sierra circular
C1806DUMW2Z
Ø165 mm - 66 mm - GR
309.- | 
■ Sierra circular
C1807DAW2Z
Ø185 mm - 65 mm
269.- | 
□ Motosierra
CS1825DCW4Z
250 mm - 12,1 m/s
204.- |
| 
□ Foco construcción
UB18DCW4Z
4.000 Lumens
319.- | 
□ Foco trípode
UB18DGW4Z
4.000 Lumens
309.- | 
□ Foco construcción
UB18DDW4Z
10.000 Lumens
49.- | 
□ Linterna trabajo
UB18DJLLOZ
230 Lumens
59.- | 
□ Linterna trabajo
UB18DEW4Z
250 Lumens
69.- | 
□ Foco
UB18DFW4Z
1.050 Lumens
119.- | 
□ Foco-linterna
UB18DHW4Z
1.250 Lumens
119.- |
| 
□ Aspirador
R18DBW4Z
21 L/s - 45 mbar
144.- | 
□ Aspirador
RP18DAW4Z**
35 L/s - filtro HEPA
119.- | 
□ Ventilador
UF18DSSL0Z
18 m³/min.
104.- | 
□ Radio
UR18DAW4Z
Bluetooth - DAB+/FM
154.- | 
□ Radio
UR18DSALW4Z
FM - AUX
244.- | 
□ Radio
UR18DSDLW4Z
FM/DAB+ - Bluetooth
304.- | 
□ Pistola silicona
AC18DAW4Z*
3.000 N - 400 ml
119.- |







Paso 2 Elige tu pack de baterías

-  **Taladro atornillador DS18DAW4Z**
50 Nm - 1,3 kg
79.-
-  **Taladro atornillador DS18DDW2Z**
55 Nm - 1,2 kg
134.-
-  **Taladro atornillador DS18DDQW2Z**
55 Nm - Rápido
164.-
-  **Taladro atornillador DS18DEW2Z**
70/40 Nm
194.-
-  **Atornillador impacto WH18DDW2Z**
140 Nm - 1,2 kg
134.-
-  **Atornillador impacto WH18DFW2Z**
145 Nm - 1,4 kg
144.-
-  **Atornillador impacto WH18DEW2Z**
175 Nm - 120 mm
194.-
-  **Atornillador impacto WH18DCW2Z**
210 Nm - 114 mm
219.-
-  **Mini amoladora G1813DFW2Z**
125 mm - Pala
199.-
-  **Mini amoladora G1813DEW2Z**
125 mm - Deslizante
204.-
-  **Mini amoladora G1813DVF2Z**
125 mm - Pala
224.-
-  **Cizalla CE18DSLW4Z**
Max. 2,3 mm
419.-
-  **Clavadora NT1865DBSLW6Z**
Calibre 16 - 25-65 mm
564.-
-  **Clavadora NT1865DAW6Z**
Calibre 16 - 25-65 mm
549.-
-  **Clavadora NT1865DBALW4Z**
Calibre 15 - 32-65 mm
479.-
-  **Clavadora NR1890DBRLW9Z**
20-22° - 50-90 mm
579.-
-  **Sierra sable CR18DMAW2Z**
29 mm - 2.500 /min.
304.-
-  **Sierra sable CR18DBLW4Z**
32 mm - 2.500 /min.
289.-
-  **Fresadora M1808DAW2Z**
6, 8 mm
279.-
-  **Multi herramienta CV18DAW2Z**
Starlock - OIS
234.-
-  **Desbrozadora CG18DAW4Z**
Mango tipo D
224.-
-  **Soplador RB18DCW4Z**
3,5 m³/min.
99.-
-  **Foco trabajo UB18DGLL0Z**
750 Lumens
89.-
-  **Foco construcción UB18DBW4Z**
2.000 Lumens
124.-
-  **Linterna UB18DAW4Z**
2.500 Lumens
169.-
-  **Soplador-aspirador RA18DAW4Z**
122 m/s - 0,4 kg
104.-
-  **Compresor compacto UP18DAW4Z**
11 bar - función dual
149.-
-  **Aspirador R18DSLW4Z**
670 ml - 1,0 kg
54.-
-  **Decapadora RH18DAW2Z**
30-550° C
179.-
-  **Hidrolimpiadora AW18DBLW4Z**
20 bar - 8 L
484.-
-  **Nevera frío/calor a batería UL18DBAW4Z**
25 L - enfría/congela/calienta
654.-

36V 18V Alimentación

-  **Batería BSL36A18X 380082**
36/18V - 2,5/5,0 Ah
144.-
-  **Batería BSL36B18X 380084**
36/18V - 4,0/8,0 Ah
164.-
-  **UC18YSL3WHZ**
2x BSL36A18X + UC18YSL3
299.-
-  **UC18YSL3WJZ**
2x BSL36B18X + UC18YSL3
344.-
-  **Cargador rápido UC18YSL3W0Z**
18V/MV - USB - 8A
59.-
-  **Cargador UC18YFSLW0Z**
18V/MV - 3,5A
59.-
-  **Multi cargador UC18YTSLW0Z**
4x 18V/MV - 230V - USB
169.-
-  **Multi cargador UC18YTSLW1Z**
2x 18V/MV - 2x 12V - 230V - USB
169.-

18V Alimentación

-  **Batería BSL1820M 377796**
18V - 2,0 Ah
89.-
-  **Batería BSL1840M 378679**
18V - 4,0 Ah
124.-
-  **Batería BSL1850MA 378683**
18V - 5,0 Ah
134.-
-  **Batería BSL1850C* 376029**
18V - 5,0 Ah
-  **UC18YFSLWFZ**
2x BSL1820M + UC18YFSLW0Z
119.-
-  **UC18YFSLWEZ**
2x BSL1840M + UC18YFSLW0Z
179.-
-  **UC18YSL3WGZ**
2x BSL1850 + UC18YSL3W0Z
209.-

*También disponible AC18DAW5Z 3.000 N - 600 ml 324.-



BOOSTER

COMBO

¡Crea tu combinación

Elige 2 carcassas de 36V entre la selección de herramientas, añádele el Booster Pack y llévate una tercera batería de REGALO.

1. Elige 2 herramientas de 36V



DS36DCW2Z



DV36DCW2Z



WR36DAW2Z



WR36DBW2Z



WR36DEW2Z



WH36DCW2Z



G3613DEW2Z



CJ36DAW2Z



CR36DAW4Z



C3606DBW2Z



DH3628DAW2Z



DH36DPEW2Z

2. Booster Pack

Pack MULTI VOLT
UC18YFSL3WJZ



2 baterías + cargador

PRECIO COMBO

699.-

REGALO

Batería MULTI VOLT
(tipo B)

36V - 4,0 Ah
18V - 8,0 Ah

BOOSTER**COMBO****18V**

perfecta y equípate!

Elige 2 carcasas de 18V entre la selección de herramientas, añadele el Booster Pack y llévate una tercera batería de REGALO.

1. Elige 2 herramientas de 18V



DS18DCW2Z



DV18DCW2Z



WR18DHW2Z



WH18DEW2Z



G1813DAW2Z



CJ18DAW2Z



SV1813DAW2Z



CR18DBLW4Z



DH1826DAW2Z



DH18DPAW2Z



G1807DAW2Z

AC18DAW4Z (400ml)
AC18DAW5Z (600ml)

2. Booster Pack

Pack MULTI VOLT
UC18YFSL3WHZ



2 baterías + cargador

PRECIO COMBO**599.-****REGALO**

Batería MULTI VOLT
(tipo A)

36V - 2,5 Ah
18V - 5,0 Ah

NEW

Precisión sin esfuerzo.

Diseño ergonómico, ligero y compacto

Función inicio automático

Atornillador de placa a batería W18DAWAZ: 18V-5.000 rpm-6 Nm

La función de inicio automático activa la herramienta | Compacto y ergonómico | Diseño compacto y ligero para un manejo cómodo con una sola mano | El modo "Impuls" permite un ajuste preciso del atornillado | La guía de ajuste de profundidad y un embrague silencioso garantizan un atornillado uniforme y preciso | LED integrado que ilumina la zona.

Se suministra con 2 baterías (2,0 Ah), cargador y stackable.

18V

REGALO
BATERÍA 2,0 Ah

Compatible
BRUSHLESS

269.-

También disponible
W18DAW2Z
Se suministra sin batería,
ni cargador y stackable
199.-

W18DAWAZ
Modelo de alta velocidad
perfecto para los progresos de
trabajo más rápidos





Atornillador de placa a batería 18V
W18DBW2Z: 18V-3.000 rpm-10 Nm



W18DBW2Z
 Potente modelo
 perfecto para
 aplicaciones exigentes

Se suministra
 sin batería, ni
 cargador y stackable
199.-

Accesorios para atornilladores de placa

Descripción	Uds.	Ref.	Precio
Cargador de tornillos en tiras para W18DA/DB		378857	96,60€
Puntas para W18DA/DB			
Puntas 1/4" PH2 largo 146 mm	2	4100321	6,70€
Puntas 1/4" PZ2 largo 146 mm	2	4100322	6,70€

Descripción	Uds.	Ref.	Precio
Para placas de yeso			
Fosfatado gris: hilo fino para perfiles metálicos			
Ø3,6x25l	1.000	754601	15,65€
Ø3,6x35l	1.000	754605	16,80€
Ø3,6x45l	1.000	754607	23,40€
Ø3,6x55l	1.000	754609	24,20€
Fosfatado gris: hilo grueso para perfiles de madera			
Ø3,9x25l	1.000	754611	14,20€
Ø3,9x30l	1.000	754613	18,45€
Ø3,9x35l	1.000	754615	16,25€
Ø3,9x45l	1.000	754617	20,70€
Ø3,9x55l	1.000	754619	24,80€
Para aglomerado			
Galvanizado amarillo - para perfiles metálicos			
Ø4,0x25l	1.000	754631	17,20€
Ø4,0x30l	1.000	754633	18,75€
Ø4,0x35l	1.000	754635	20,20€
Ø4,0x40l	1.000	754636	21,55€
Galvanizado - para perfiles de madera			
Ø4,0x25l	1.000	754621	18,35€
Ø4,0x30l	1.000	754623	16,15€
Ø4,0x35l	1.000	754625	17,40€
Ø4,0x40l	1.000	754626	20,80€



Fosfatado gris: hilo fino para perfiles metálicos



Galvanizado - para perfiles de madera



Galvanizado amarillo - para perfiles metálicos

Simplifica las tareas. Maximiza el impacto.

Capacidad máx. de par motor



REGALO
BATERÍA 2,0 Ah

Taladro combinado a batería DV18DAWCZ

Se suministra con dos baterías (2.0 Ah), cargador y maletín.



REGALO
BATERÍA 2,0 Ah

Taladro combinado a batería DV18DFWQZ

Se suministra con dos baterías (2.0 Ah), cargador y maletín.



REGALO
BATERÍA 2,0 Ah

Taladro combinado a batería DV18DDWRZ

Se suministra con dos baterías (2.0 Ah), cargador y stackable.

Accesorios estándar suministrados

Especificaciones

Voltaje	18V	18V	18V
Tipo de motor	Con escobillas	Con escobillas	Sin escobillas
Max. par apriete duro	50 Nm	55 Nm	55 Nm
Max. par apriete suave	18 Nm	23 Nm	26 Nm
Max. capacidad ladrillo	13 mm	13 mm	13 mm
Max. capacidad metal	13 mm	13 mm	13 mm
Max. capacidad madera	36 mm	38 mm	36 mm
Max. capacidad tornillo madera	6 x 75 mm	8 x 75 mm	6 x 75 mm
Revoluciones sin carga (baja vel.)	0-350 /min.	0-350 /min.	0-440 /min.
Revoluciones sin carga (alta vel.)	0-1.400 / min.	0-1.400 /min.	0-1.700 /min.
Impactos sin carga (baja vel.)	0-5.250 /min.	0-4.900 /min.	0-6.600 /min.
Impactos sin carga (alta vel.)	0-21.000 /min.	0-19.600 /min.	0-25.500 /min.
Posiciones de apriete	22	22	20
Dimensiones (L x A x A)	188 x 81 x 221 mm	213 x 81 x 232 mm	170 x 85 x 216 mm
Peso sin batería	1,0 kg	1,4 kg	0,9 kg

149.-

También disponible
DV18DAW4Z
Se suministra sin
baterías, ni cargador

89.-

204.-

Compatible
BRUSHLESS

219.-

También disponible
DV18DDW2Z
Se suministra sin baterías, ni
cargador y con stackable

134.-



REGALO
BATERÍA 5,0 Ah

Taladro combinado a batería DV18DEWFZ

Se suministra con dos baterías (5.0 Ah) y cargador.



REGALO
BATERÍA 5,0 Ah

Taladro combinado a batería DV18DCWPZ

Se suministra con dos baterías (5.0 Ah) y cargador.



Taladro combinado a batería DV36DCW2Z

18V
Sin escobillas
70 Nm
40 Nm
21 mm
13 mm
52 mm
10 x 100 mm
0-550 /min.
0-2.000 /min.
0-8.250 /min.
0-30.000 /min.
22
159 x 78 x 253 mm
1,9 kg

18V
Sin escobillas
140 Nm
70 Nm
22 mm
16 mm
102 mm
12 x 100 mm
0-500 /min.
0-2.000 /min.
0-7.500 /min.
0-30.000 /min.
22
190 x 89 x 267 mm
2,8 kg

36V
Sin escobillas
155 Nm
100 Nm
22 mm
20 mm
118 mm
16 x 100 mm
0-550 /min.
0-2.200 /min.
0-8.250 /min.
0-33.000 /min.
22
190 x 89 x 267 mm
2,8 kg

Compatible
BRUSHLESS RFC

339.-

También disponible
DV18DEW2Z
Se suministra sin baterías, ni cargador y con stackable

174.-

Compatible
BRUSHLESS RFC

479.-

También disponible
DV18DCW2Z
Se suministra sin baterías, ni cargador y con stackable

274.-

Compatible
BRUSHLESS RFC

304.-

Se suministra sin baterías, ni cargador y con stackable

Taladra en cualquier lugar, sin esfuerzo.

Máx. apriete

Light

Medium



REGALO
BATERÍA 2,0 Ah

Taladro atornillador a batería DS18DAWCZ

Se suministra con dos baterías (2.0 Ah), cargador y stackable.



REGALO
BATERÍA 2,0 Ah

Taladro atornillador a batería DS18DDWRZ

Se suministra con dos baterías (2.0 Ah), cargador y stackable.



REGALO
BATERÍA 2,0 Ah

Taladro atornillador a batería DS18DDQWZ

Se suministra con dos baterías (2.0 Ah), cargador y stackable.

Accesorios estándar suministrados

Especificaciones

Voltaje	18V	18V	18V
Tipo de motor	Con escobillas	Sin escobillas	Sin escobillas
Max. apriete duro	50 Nm	55 Nm	55 Nm
Max. apriete suave	18 Nm	26 Nm	26 Nm
Max. capacidad perforación metal	13 mm	13 mm	13 mm
Max. capacidad perforación madera	36 mm	36 mm	36 mm
Max. capacidad atornillado madera	6 x 75 mm	6 x 75 mm	6 x 75 mm
Baja velocidad sin carga	0-350 /min.	0-440 /min.	0-440 /min.
Alta velocidad sin carga	0-1.400 /min.	0-1.700 /min.	0-1.700 /min.
Posiciones de apriete	22	20	20
Dimensiones (L x A x A)	173 x 81 x 221 mm	157 x 85 x 216 mm	165 x 85 x 189 mm
Peso	1,3 kg	1,3 kg	1,2 kg

Compatible

144.-

También disponible
DS18DAW4Z
Se suministra sin baterías, ni cargador y con maletín

79.-

Compatible
BRUSHLESS

219.-

También disponible
DS18DDW2Z
Se suministra sin baterías, ni cargador y con stackable

134.-

Compatible
BRUSHLESS

264.-

También disponible
DS18DDQW2Z
Se suministra sin baterías, ni cargador y con stackable

164.-

Heavy



REGALO
BATERÍA 5,0 Ah

Taladro atornillador a batería DS18DEWFZ

Se suministra con dos baterías (5.0 Ah) y cargador.



Taladro atornillador a batería DS18DCW2Z



Taladro atornillador a batería DS36DCW2Z

18V	18V	36V
Sin escobillas	Sin escobillas	Sin escobillas
70 Nm	140 Nm	155 Nm
40 Nm	70 Nm	100 Nm
13 mm	16 mm	20 mm
52 mm	102 mm	118 mm
10 x 100 mm	12 x 100 mm	16 x 100 mm
0-550 /min.	0-500 /min.	0-550 /min.
0-2.000 /min.	0-2.000 /min.	0-2.200 /min.
22	22	22
155 x 78 x 253 mm	190 x 89 x 267 mm	190 x 89 x 267 mm
1,2 kg	2,1 kg	2,1 kg

Compatible
BRUSHLESS
RFC

369.-

También disponible
DS18DEW2Z
Se suministra sin baterías, ni cargador y con stackable

194.-

Compatible
BRUSHLESS
RFC

264.-

Se suministra sin baterías, ni cargador y con stackable.

Compatible
BRUSHLESS
RFC

304.-

Se suministra sin baterías, ni cargador y con stackable.

Accesorios para fijación y taladro

Descripción	Ref.	Precio
Accesorios taladros y atornilladores		
 Estuche de 18 puntas Extra largo	750361	14,10 €
 Estuche 24 puntas y llaves variadas incluye carraca	750362	16,70 €
 Estuche de 32 puntas variadas	750363	11,10 €
 Estuche 50 puntas y brocas variadas	750365	22,50 €
 Estuche 100 puntas variadas	705315M	55,60 €
 Portabrocas aut. percusión 1/2 x 20u UNF 13mm	752065	26,45 €
 Set de 8 brocas para madera 3-10mm	781982	8,65 €
 Set de 8 brocas para mamposteria 3-10mm	780899	12,60 €

Descripción	Ref.	Precio
Accesorios taladros y atornilladores		
 Set 19 brocas para metal HSS-R 1-10mm x 0,5mm	780096	11,95 €
 Estuche 19 brocas para metal HSS	780460	44,80 €
 Estuche 13 brocas planas para madera variadas	781795	32,20 €
 Estuche 8 brocas de barrena para madera variadas	781996	72,00 €
 COMBI SET2 Estuche de sierras coronas variadas Bi- metal (16pcs)	752177	131,05 €
 Estuche brocas de barrena para madera (8pcs)	781993	49,10 €
 Juego de puntas Forstner variadas (5 pcs) 15/20/25/30/35 MM	4100729	47,85 €
 Estuche de puntas 32 pzas.	40030019	11,70 €

Taladro percutor DV22VW4Z **230V**

1.120 W - Peso: 3 Kg - Cap. hormigón: 22 mm
 Portabrocas de 13 mm. | Dos rangos de velocidades variables y reversibles. | Embrague de seguridad. | Cuerpo de aluminio.



Stackable

FHB

274.-

Taladro percutor DV20VB2WUZ **230V**

790 W - Peso: 2,2 Kg - Cap. hormigón: 20 mm
 Portabrocas de 13 mm. | Dos rangos de velocidades variables y reversibles. | Carcasa de engranajes metálica.



Maletín

199.-

Taladro percutor DV18VWUZ **230V**

690 W - Peso: 2 Kg - Cap. hormigón: 18 mm
 Portabrocas de 13 mm. | Dos rangos de velocidades variables y reversibles. | Carcasa de engranajes metálica.



Maletín

134.-

También disponible DV16VWUZ
 Capacidad hormigón: 16 mm.
129.-

Taladro percutor FDV16VB2U3Z **230V**

550 W - Peso: 1,6 Kg - Cap. hormigón: 16 mm
 Portabrocas de 13 mm. | Velocidad variable y reversible.



Maletín

84.-

REGALO



Combo packs

Hikoki combo packs de campeonato. ¡Más preparado que nunca! Ahora con balón de regalo.

LOTE18DG4LZ2*

Taladro combinado DV18DEW2Z
Atornillador de impacto WH18DCW2Z
Mini amoladora G1813DAW2Z
Martillo combinado DH1826DAW2Z
2x baterías BSL1850 5.0Ah
Cargador UC18YSL3WGZ

COMBO

PACK

18V

 Compatible

969.-



* Los modelos pueden variar en función de nuevos lanzamientos.

KC18DEWHZ

Taladro atornillador DS18DEW2
Martillo combinado DH1826DAW2Z
Atornillador de impacto WH18DCW2
Mini amoladora G1813DAW2Z
3x baterías BSL1850MA
Cargador UC18YFSLW0Z
Bolsa de transporte

COMBO

PACK

18V

 Compatible

854.-



COMBO PACK

KC18DCWBZ

18V

Taladro combinado DV18DCW2Z
Atornillador de impacto WH18DCW2Z
2x batería BSL36A18
Cargador UC18YSL3
Suministrado con 2 stackables



MV Compatible

504.-

COMBO PACK

KC18DAWCZ

18V

Taladro combinado DV18DAW4Z
Atornillador de impacto WH18DAW4Z
2x baterías BSL1820M 2.0 Ah
Cargador UC18YKSL
Maleta de inyección



MV Compatible

264.-

COMBO PACK

LOTE 1836AZ3

**36V
18V**

Atornillador de impacto a batería WR18DHW2
Atornillador de impacto a batería WR36DAW2
2 baterías MV (36V - 2,5 Ah / 18V - 5.0 Ah)
Cargador UC18YSL3WH
Suministrado con 2 stackables



1100 Nm

Inserción 3/4"

305 Nm

Inserción 1/2"

MV Compatible

794.-

También disponible
LOTE1836BZ3
con atornillador WR36DBW2
(1.050Nm - 1/2").
794.-

COMBO PACK

LOTE1813Z

18V

Taladro combinado DV18DEWFZ
Mini amoladora G1813DAW2Z
2 baterías BSL1850MA
Cargador batería UC18YFSL
Suministrado con 2 stackables



449.-

MV Compatible

Un modelo para cada profesional.

Light



18V Atornillador de impacto a batería WH18DAWCZ

18V - 140 Nm - 1/4"

Se suministra con dos baterías (2.0 Ah), cargador y stackable.

REGALO
BATERÍA 2,0 Ah

Especificaciones

Capacidad	M5 a M14
Impactos	0 - 3.600 /min.
Velocidad	0 - 2.700 /min.
Largo	150 mm
Modos	1
Peso	0,9 kg

169,-



También disponible
WH18DAW4Z

Se suministra sin baterías, ni cargador

89,-



18V Atornillador de impacto a batería WH18DDWRZ

18V - 140 Nm - 1/4"

Se suministra con dos baterías (2.0 Ah), cargador y stackable.

REGALO
BATERÍA 2,0 Ah

Especificaciones

Capacidad	M5 a M14
Impactos	0 - 4.000 /min.
Velocidad	0 - 3.200 /min.
Largo	134 mm
Modos	1
Peso	0,8 kg

219,-



También disponible
WH18DDW2Z

Se suministra sin baterías, ni cargador y con stackable

134,-



18V Atornillador de impacto a batería WH18DFW2Z

18V - 150Nm - 1/4" - 1,4 Kg

Se suministra con dos baterías (2.0 Ah), cargador y stackable.

Especificaciones

Capacidad	M5 a M10
Impactos	0 - 2.900 /min.
Velocidad	0 - 2.800 /min.
Largo	136 mm
Modos	1
Peso	1,0 kg

144,-



Se suministra sin baterías, ni cargador y con stackable

Accesorios para atornilladores de impacto.

Descubra nuestra oferta completa en el catálogo de accesorios o en hikoki-powertools.es

Descripción	Uds.	Ref.	Precio
Punta 1/4" phillips 1-38mm impacto next generation	3	751171	8,45 €
Punta 1/4" phillips 2-38mm impacto next generation	3	751172	8,45 €
Punta 1/4" phillips 3-38mm impacto next generation	3	751173	8,45 €
Punta 1/4" pozidrive 1-38mm impacto next generation	3	751176	8,45 €
Punta 1/4" pozidrive 2-38mm impacto next generation	3	751177	8,45 €
Punta 1/4" pozidrive 3-38mm impacto next generation	3	751178	8,45 €



751171 - 751185



Medium

Heavy

18V Atornillador de impacto a batería WH18DEW2Z

18V - 175Nm - 1,3 Kg

Especificaciones

Capacidad	M5 a M16
Impactos	0 - 3.400 /min.
Velocidad	0 - 3.100 /min.
Largo	120 mm
Modos	1
Peso	0,9 kg

194.-



Se suministra sin baterías, ni cargador y con stackable

18V Atornillador de impacto a batería WH18DCWFZ

18V - 210Nm - 1,6 Kg

Se suministra con dos baterías (5,0 Ah), cargador y con stackable.

REGALO
BATERÍA 5,0 Ah

Especificaciones

Capacidad	M5 a M18
Impactos	0 - 4.000 /min.
Velocidad	0 - 3.700 /min.
Largo	114 mm
Modos	4 + autoperforante
Peso	0,9 kg

394.-



También disponible
WH18DCW2Z
Se suministra sin baterías, ni cargador y con stackable

219.-

36V Atornillador de impacto a batería WH36DCW2Z

36V - 215 Nm - 1/4"

Especificaciones

Capacidad	M5 a M18
Impactos	0 - 4.100 /min.
Velocidad	0 - 3.700 /min.
Largo	114 mm
Modos	4 + autoperforante
Peso	0,9 kg

294.-



Se suministra sin baterías, ni cargador y con stackable

Descripción	Uds.	Ref.	Precio
Punta 1/4" torx T15-38mm impacto next generation	3	751181	8,45 €
Punta 1/4" torx T20-38mm impacto next generation	3	751182	8,45 €
Punta 1/4" torx T25-38mm impacto next generation	3	751183	8,45 €
Punta 1/4" torx T30-38mm impacto next generation	3	751184	8,45 €
Punta 1/4" torx T40-38mm impacto next generation	3	751185	8,45 €
Estuche puntas PH, PZ y T y portapuntas impacto 1/4"	21	751190	49,75 €



751190

Atornilladores de impacto

Atornilladores de impacto a batería WR36DFW2Z y WR36DGW2Z

WR36DFW2Z: 36V - 3/4" - 2,400 Nm - M10-M36

WR36DGW2Z: 36V - 1/2" - 2,000 Nm - M10-M33

Potente par de apriete de hasta 1.900 Nm y par de desapriete de hasta 2.400 Nm. | 4 modos con función Auto Stop y función de desaceleración automática opcional. | La función Auto Stop detiene la herramienta después un tiempo preestablecido para evitar el apriete excesivo de los pernos. | La función de Auto Desaceleración reduce la velocidad automáticamente después de aflojar para evitar que los pernos caigan. | Grado de protección IP56. | Sistema de amortiguación de batería integrado. | Empuñadura blanda ergonómica. | Luz LED integrada.

Se suministra sin batería, ni cargador.

36V



Par de desapriete 2.400 Nm

Par de apriete 1.900 Nm

Stackable

WR36DGW2Z

Par de desapriete 2.000 Nm

Par de apriete 1.400 Nm

Stackable

394.-

WR36DFW2Z

374.-

WR36DGW2Z

Compatible
BRUSHLESS
IP56

Atornillador de impacto a batería WR36DAW2Z

36V - 1800 Nm - 3/4" - 3Kg - M12-M30

Motor sin escobillas. | Cuatro modos seleccionables. | Luz led. | Grado de Protección IP56.

Se suministra sin batería, ni cargador.

36V

Máximo desapriete
1.800 Nm

Máximo apriete
1.100 Nm

Stackable



Compatible
BRUSHLESS
IP56

339.-

Atornillador de impacto a batería WR36DBW2Z

36V - 1650 Nm - 1/2" - 3 Kg - M12-M30

Motor sin escobillas. | Cuatro modos seleccionables. | Luz led. | Grado de Protección IP56.

Se suministra sin batería, ni cargador.

36V

Máximo desapriete
1.650 Nm

Máximo apriete
1.050 Nm

Stackable



Compatible
BRUSHLESS
IP56

314.-

Atornillador de impacto a batería WR36DEW2Z

36V

36V - 1050 Nm - 1/2" - 2 Kg - M10-M24

Motor sin escobillas. | Compacto y ligero. | Alta capacidad de apriete (770Nm) y desapriete 1050Nm). | 4 modos de atornillado, con función Auto Stop para evitar sobreesfuerzos. | Grado de protección IP56. | Luz led. **Se suministra sin batería, ni cargador.**

- Máximo desapriete 1.050 Nm
- Máximo apriete 770 Nm
- Stackable
- 4 velocidades con función Auto Stop
- Compacto y fácil de manejar

Compatible
BRUSHLESS
IP56



294.-

Atornillador de impacto a batería WR36DHW2Z

36V

36V - 700Nm - 1/2" - 2kg - M10-M20

Motor sin escobillas. | 4 rangos de velocidad. | Función Auto- Stop para prevenir roturas de tornillos. | Función Auto-Slow para evitar caidas de tornillos. | Luz Led. **Se suministra sin batería, ni cargador.**

- Máximo desapriete 700 Nm
- Máximo apriete 380 Nm
- Mismo tamaño que WR36DC
- Stackable

Compatible
BRUSHLESS
IP56



269.-

Atornillador de impacto a batería WR18DHW2Z

18V

18V - 600Nm - 1/2" - 2kg - M10-M20

Motor sin escobillas. | 4 rangos de velocidad. | Función Auto- Stop para prevenir roturas de tornillos. | Función Auto-Slow para evitar caidas de tornillos. | Luz Led. **Suministrado con 2 baterías (5.0Ah) y cargador.**

REGALO
BATERÍA 5,0 Ah

- Máximo desapriete 600 Nm
- Máximo apriete 345 Nm
- Mismo tamaño que WR18DBDL2
- Stackable

Compatible
BRUSHLESS
IP56



399.-

También disponible
WR18DHW2Z.
Sin baterías, ni cargador.
269.-

Atornillador de impacto a batería WR18DFW2Z

18V

18V - 220 Nm - Inserción: 1/2" - 1,6 kg

Llave de impacto de 1/2" compacta y ligera para un fácil manejo | Alta velocidad y potencia de impacto para un avance rápido del trabajo | Diseño ergonómico y revestimiento de goma para un uso cómodo | Luz LED para una mejor iluminación. **Se suministra sin batería, ni cargador.**

- Alta velocidad y potente impacto
- Stackable

Compatible



144.-

Atornilladores de impacto

Atonillador de impacto WR25SEWAZ

230V

900 W - 1.000 Nm - Inserción 1" - Peso: 7,7 Kg
Motor sin escobillas. | Cuerpo de Aluminio. | Compatible con generadores. | Interruptor basculante para giro a derecha o izquierda.

Inserción 1"

Máximo apriete 1000 Nm

**FHB
BRUSHLESS**

844.-



Atonillador de impacto WR22SEWAZ

230V

800 W - 610 Nm - Inserción 3/4" - Peso: 4,6 Kg
Motor sin escobillas. | Cuerpo de Aluminio. | Compatible con generadores. | Interruptor basculante para giro a derecha o izquierda. **Se suministra con cod. 751948 (anillo + pasador 3/4") y cod. 751947 (adaptador 3/4" a 1/2")**

Inserción 3/4"

Máximo apriete 610 Nm

**FHB
BRUSHLESS**

569.-



Atonillador de impacto WR16SEWJZ

230V

370W - 360 Nm - Inserción: 1/2" - Peso: 2,5 Kg
Motor sin escobillas. | 4 velocidades seleccionables. | Interruptor basculante para giro a derecha o izquierda. | Arranque suave. | Compatible con generadores.

Inserción 1/2"

Máximo apriete 360 Nm

BRUSHLESS

414.-



Atonillador de impacto WR14VEWJZ

230V

370W - 250 Nm - Inserción: 1/2" - Peso: 2 Kg
Motor sin escobillas. | 4 velocidades seleccionables. | Interruptor basculante para giro a derecha o izquierda. | Arranque suave. | Compatible con generadores.

Inserción 1/2"

Máximo apriete 250 Nm

BRUSHLESS

339.-



Accesorios para atornilladores de impacto (1/2").

Descripción	Ref.	Precio
Llave de vaso de impacto 1/2" 10 mm x 38l	751802	3,45 €
Llave de vaso de impacto 1/2" 13 mm x 38l	751805	3,45 €
Llave de vaso de impacto 1/2" 15 mm x 38l	751807	4,60 €
Llave de vaso de impacto 1/2" 17 mm x 38l	751809	4,60 €
Llave de vaso de impacto 1/2" 19 mm x 38l	751811	4,60 €
Llave de vaso de impacto 1/2" 22 mm x 38l	751814	5,10 €
Llave de vaso de impacto 1/2" 24 mm x 38l	751816	5,65 €
Llave de vaso de impacto 1/2" 27 mm x 38l	751819	6,70 €
Llave de vaso de impacto 1/2" 30 mm x 38l	751822	7,85 €
Llave de vaso de impacto 1/2" 32 mm x 38l	751823	8,95 €
Llave de vaso de impacto 1/2" 10 mm x 85l	751826	8,35 €
Llave de vaso de impacto 1/2" 13 mm x 85l	751829	8,35 €
Llave de vaso de impacto 1/2" 15 mm x 85l	751831	9,65 €
Llave de vaso de impacto 1/2" 17 mm x 85l	751833	9,65 €
Llave de vaso de impacto 1/2" 19 mm x 85l	751835	9,65 €
Llave de vaso de impacto 1/2" 22 mm x 85l	751838	10,30 €
Llave de vaso de impacto 1/2" 24 mm x 85l	751840	10,90 €
Llave de vaso de impacto 1/2" 27 mm x 85l	751843	13,20 €
Llave de vaso de impacto 1/2" 30 mm x 85l	751846	15,25 €
Llave de vaso de impacto 1/2" 32 mm x 85l	751847	15,80 €
Llave de vaso de impacto 1/2" outer T30	751856	7,15 €
Llave de vaso de impacto 1/2" outer T40	751857	7,15 €
Llave de vaso de impacto 1/2" outer T50	751858	7,15 €
Llave de vaso de impacto 1/2" outer H4	751861	7,15 €
Llave de vaso de impacto 1/2" outer H5	751862	7,15 €
Llave de vaso de impacto 1/2" outer H6	751863	7,15 €
Llave de vaso de impacto 1/2" outer H8	751864	7,15 €
Llave de vaso de impacto 1/2" outer H10	751865	7,15 €
Llave de vaso de impacto 1/2" universal joint 1/2" 65l	751873	11,80 €
Llave de vaso de impacto 1/2" adaptador 1/2" in-1/4" hex-in	751874	4,15 €
Adaptador de 1/2" a 1/4" HEX magnético	751875	5,30 €
Estuche 10 Llaves de vaso Impacto 1/2"	751879	33,35 €



Accesorios para atornilladores de impacto (3/4").

Descripción	Ref.	Precio
Llave de vaso de impacto 3/4" 24 mm x 51l	751907	11,90 €
Llave de vaso de impacto 3/4" 27 mm x 54l	751910	11,90 €
Llave de vaso de impacto 3/4" 30 mm x 54l	751913	11,90 €
Llave de vaso de impacto 3/4" 32 mm x 57l	751914	11,90 €
Llave de vaso de impacto 3/4" 36 mm x 57l	751917	14,75 €
Llave de vaso de impacto 3/4" 41 mm x 57l	751919	17,90 €
Llave de vaso de impacto 3/4" 46 mm x 62l	751920	28,10 €
Llave de vaso de impacto 3/4" 24 mm x 90l	751955	23,60 €
Llave de vaso de impacto 3/4" 27 mm x 90l	751956	23,60 €
Llave de vaso de impacto 3/4" 30 mm x 90l	751957	26,25 €
Llave de vaso de impacto 3/4" 32 mm x 90l	751958	27,60 €
Llave de vaso de impacto 3/4" 36 mm x 90l	751959	27,60 €
Llave de vaso de impacto 3/4" H17 mm x 89l hex outer	751927	24,65 €
Llave de vaso de impacto 3/4" H19 mm x 89l hex outer	751929	24,65 €
Adaptador de 3/4" a 1/2" L=58 mm	751947	16,00 €

Trabajos duros, máxima comodidad.

36V

UVP y LVH: óptima comodidad de trabajo y agarre

Mayor comodidad

Velocidad de perforación variable

SDS-max Martillo combinado DH3640DABATZ

36V - 9.2 J - 40 mm

Dos modos: martillo perforador y martillo demoledor con 12 posiciones de cincel. | UVP: bajo nivel de vibraciones. | LVH: Agarre y comodidad óptimos durante el trabajo RFC: detiene el motor cuando la broca de la herramienta está repentinamente sobrecargado para reducir la torsión de la unidad principal. | Control de velocidad constante que proporciona potencia adicional que permite que el motor mantenga la velocidad bajo carga. | Control de velocidad de perforación variable. | Interruptor de bloqueo. | Mango ergonómico de agarre suave. | Cuerpo ligero y duradero. **Suministrado con 2 baterías Multivolt (4,0 Ah) y cargador.**

 Compatible
BRUSHLESS
RFC
UVP
LVH



849.-

También disponible
DH3640DAW2Z.
Sin baterías, ni cargador.
619.-

NEW

Potente y diseñado para durar.

Tamaño compacto y ligero

Mismo rendimiento que el de cable

Ideal para trabajos pesados

SDS-max Martillo demoledor a batería H3641DABATZ

36V

36V - 8,6 J

El tamaño compacto y el peso ligero hacen que sea fácil de manejar en varias posiciones | Alto rendimiento de demolición con un funcionamiento eficiente y potente garantizado por las baterías MULTI VOLT | El mango lateral tipo D ofrece un agarre seguro para mejorar el control y la estabilidad, minimizando la fatiga de la mano con una absorción óptima de las vibraciones | Mango de baja vibración (LVH) para una comodidad y un agarre óptimos en el trabajo | La función de bloqueo para cincelar permite un fácil manejo y un uso continuo | El interruptor de control de 4 velocidades para una amplia gama de aplicaciones ligeras y pesadas | Ajuste el ángulo del cincel en 12 pasos a intervalos de 30 grados | Tecnología de batería MULTI VOLT: alimentación de CA, libertad de DC | Motor sin escobillas para una alta potencia, menos desgaste y una larga vida útil.

Suministrado con 2 baterías Multivolt (4,0 Ah) y cargador.



Compatible
**BRUSHLESS
LVH**

674.-



También disponible
H3641DAW2Z.
Sin baterías, ni cargador.
424.-

Listo ante cualquier desafío.



**SDS-max
Martillo comb.
DH36DMAW2Z**

**SDS-max
Martillo comb.
DH3640DABATZ**

**SDS-max
Martillo comb.
DH40MCWSZ**

**SDS-max
Martillo comb.
DH40MEY2WSZ**

Especificaciones

Máx. cap. Hormigón	40mm	40mm	40mm	40 mm
Máx. cap. Núcleo	105mm	105mm	105mm	105 mm
Inserción	SDS-Max	SDS-Max	SDS-Max	SDS-max
Potencia	36V	36V	1.100W	1.150W
Velocidad	260-590/min	250-500/min	620/min	250-500 /min.
Impactos	1.420-2.860/min	1.400-2.800/min	2.800/min	1.400-2.800 /min.
Nivel de vibración	11,8 m/s ²	10,3 m/s ²	16,5 m/s ²	10,9 m/s ²
Julios	7,1 J	9,2 J	7,1 J	9,2 J
Dimensiones	487x104x259mm	499x107x262mm	448x105x255mm	471 x 107 x 252 mm
Peso	7,2 Kg	7,4 Kg	6,8 Kg	6,8 kg

Compatible
BRUSHLESS
RFC LVH

529.-

Se suministra sin
baterías, ni cargador.

Compatible
BRUSHLESS
RFC UVP LVH

849.-

También disponible
DH3640DAW2Z.
Sin baterías, ni cargador.
619.-

434.-

BRUSHLESS
RFC UVP
LVH

744.-

36V

Ya sea que esté perforando hormigón, piedra o metal, nuestros martillos SDS-Max ofrecen diversas soluciones de potencia y conjuntos de características concretas para adaptarse a cualquier trabajo a realizar.



**SDS-max
Martillo comb.
DH45MAWSZ**

**SDS-max
Martillo comb.
DH45MEWSZ**

**SDS-max
Martillo comb.
DH52MAWSZ**

**SDS-max
Martillo comb.
DH52MEWSZ**

**SDS-max
Martillo comb.
DH52MEYWSZ**

45 mm	45 mm	52 mm	52 mm	52 mm
125 mm	125 mm	160 mm	160 mm	160 mm
SDS-max	SDS-max	SDS-max	SDS-max	SDS-max
1.400 W	1.500 W	1.500 W	1.500 W	1.500 W
260-380 /min.	120-310 /min.	210-330 /min.	110-280 /min.	110-280 /min.
1.750-2.900 /min.	1.200-2.950 /min.	1.200-2.250 /min.	1.000-2.400 /min.	1.000-2.400 /min.
14,1 m/s ²	13,5 m/s ²	15,1 m/s ²	14 m/s ²	9,8 m/s ²
11,3 J	12,2 J	15,5 J	18,8 J	18,8 J
535 x 120 x 287 mm	535 x 116 x 255 mm	585 x 120 x 294 mm	585 x 116 x 263 mm	585 x 116 x 263 mm
9,4 kg	9,0 kg	11,8 kg	11,0 kg	11,5 kg

**LVH
639:-**

**BRUSHLESS
FHB LVH
769:-**

**LVH
689:-**

**BRUSHLESS
FHB LVH
849:-**

**BRUSHLESS
FHB LVP
LVH
909:-**

Descubra la potencia de nuestra gama de martillos SDS Plus a batería.

Capacidad máx. hormigón



Martillo perf. SDS Plus DH18DPAWPZ

Stackable

Se suministra con dos baterías (5.0 Ah), cargador y stackable.

Martillo perf. SDS Plus DH18DPBWPZ

Stackable

Se suministra con dos baterías (5.0 Ah), cargador y stackable.

Martillo comb. SDS Plus DH18DPCWPZ

Stackable

Se suministra con dos baterías (5.0 Ah), cargador y stackable.

Martillo comb. SDS Plus DH1826DAWPZ

Stackable

Se suministra con dos baterías (5.0 Ah), cargador y stackable.

Accesorios estándar suministrados

Especificaciones

Máx. cap. Hormigón	18 mm	18 mm	26 mm	26 mm
Máx. cap. Metal	13 mm	13 mm	13 mm	13 mm
Máx. cap. Madera	18 mm	18 mm	27 mm	27 mm
Modos de uso	2	2	3	3
Velocidad	0-1.080 /min.	0-1.080 /min.	0-950 /min.	0-950 /min.
Impactos	0-5.500 /min.	0-5.500 /min.	0-4.300 /min.	0-4.300 /min.
Nivel de vibración	9,9 m/s ²	10,4 m/s ²	13,9 m/s ²	13,8 m/s ²
Julios	1,3 J	1,3 J	2,6 J	3,2 J
Dimensiones	249 x 79 x 202 mm	235 x 84 x 271 mm	347 x 83 x 270 mm	334 x 91 x 232 mm
Peso sin batería	1,8 kg	1,6 kg	2,8 kg	3,1 kg
Peso con batería	2,3 kg	2,1 kg	3,5 kg	3,7 kg

MV Compatible
BRUSHLESS RFC LVH

414:-

También disponible DH18DPAW2Z. Se suministra sin batería, ni cargador. **279.-**

MV Compatible
BRUSHLESS RFC

414:-

También disponible DH18DPBW2Z. Se suministra sin batería, ni cargador. **284.-**

MV Compatible
BRUSHLESS RFC

584:-

También disponible DH18DPCW2Z. Se suministra sin batería, ni cargador. **409.-**

MV Compatible
BRUSHLESS RFC UVP LVH

514:-

También disponible DH1826DAW2Z. Se suministra sin batería, ni cargador. **359.-**

Experimente el mayor rendimiento con nuestros martillos combinados SDS Plus a batería. Perfectamente diseñado para una eficiencia, durabilidad y potencia excepcionales. Estas martillos a batería ofrecen una solución robusta para los más exigentes aplicaciones de perforación y demolición.

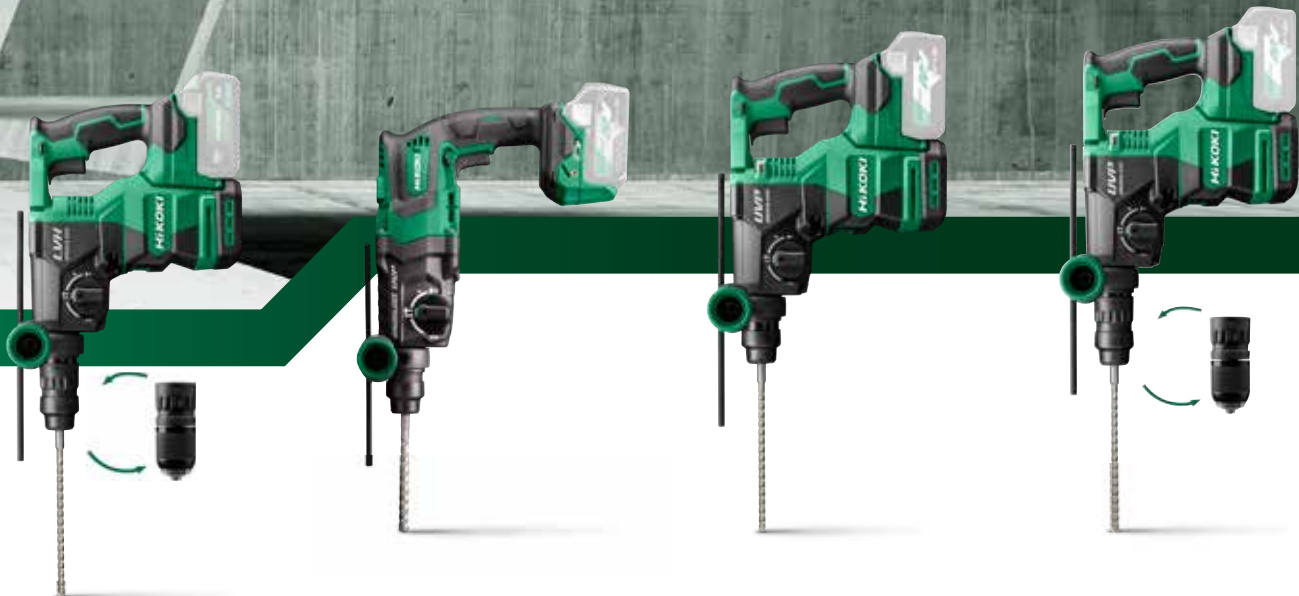

Martillo comb. SDS Plus DH1826DCW2Z

Stackable

Martillo comb. SDS Plus DH36DPEW2Z

Stackable

Martillo comb. SDS Plus DH3628DAW2Z

Stackable

Martillo comb. SDS Plus DH3628DCW2Z

Stackable

26 mm	28 mm	28 mm	28 mm
13 mm	13 mm	13 mm	13 mm
27 mm	32 mm	32 mm	32 mm
3	3	3	3
0-950 /min.	0-950 /min.	0-950 /min.	0-950 /min.
0-4.300 /min.	0-4.300 /min.	0-4.300 /min.	0-4.300 /min.
13,8 m/s ²	12,2 m/s ²	12,1 m/s ²	12,1 m/s ²
3,2 J	3,2 J	3,2 J	3,2 J
389 x 91 x 232 mm	347 x 83 x 270 mm	373 x 91 x 238 mm	406 x 91 x 238 mm
3,3 kg	2,9 kg	3,2 kg	3,4 kg
3,9 kg	3,6 kg	3,9 kg	4,2 kg

Compatible
BRUSHLESS
RFC LVH

389:-

Se suministra sin baterías, ni cargador.
Portabrocas rápido.

Compatible
BRUSHLESS
RFC UVP LVH

474:-

Se suministra sin baterías, ni cargador.

Compatible
BRUSHLESS
RFC UVP LVH

429:-

Se suministra sin baterías, ni cargador.

Compatible
BRUSHLESS
RFC UVP LVH

439:-

Se suministra sin baterías, ni cargador.

Domina el poder de la demolición.

Energía de impacto



Martillo picador SDS-Plus H25PVWSZ

Martillo picador a batería SDS-Max H3641DABATZ

Martillo picador SDS-Max H41MEWSZ

Martillo picador SDS-Max H41MB2WSZ

Accesorios estándar suministrados

Se suministra con dos baterías (5.0 Ah), cargador y stackable.

Especificaciones

Tensión/Potencia	500 W	36V	1.050 W	950 W
Inserción	SDS-plus	SDS-max	SDS-max	SDS-max
Tipo de motor	-	Sin escobillas	Sin escobillas	-
Julios	2,2 J*	6,8 J*	6,8 J*	7,1 J*
Impactos	0-2.300 /min.	1.500-2.880 /min.	1.500-2.870 /min.	3.000 /min.
Control electrónico de velocidad	X	✓	✓	X
Velocidad variable	X	✓	✓	X
Bloqueo de interruptor	X	✓	✓	✓
Dimensiones	345 x 102 x 202 mm	463 x 95 x 248 mm	427 x 95 x 211 mm	427 x 103 x 214 mm
Peso (sin batería)	3,2 kg	5,3 kg	5,0 kg	5,2 kg

* Medición según EPTA.

Compatible
BRUSHLESS
LVH

BRUSHLESS
LVH

LVH

459.-

674.-

529.-

474.-

También disponible
H3641DAWZZ.
Se suministra sin batería,
ni cargador.
424.-



Martillo demoledor
SDS-Max
H45MEYWTZ

Martillo demoledor
SDS-Max
H60MCWTZ

Hex. Martillo
demoledor
H60MEWT

Hex. Martillo
demoledor
H65SB3WTZ

Hex. Martillo
demoledor
H70SALAZ

Hex. Martillo
demoledor
H90SGWAZ

1.150 W	1.250 W	1.500 W	1.340 W	1240 W	2.000 W
SDS-max	SDS-max	SDS-max	30 mm hex	30 mm hex	28,5 mm hex
Sin escobillas	-	Sin escobillas	-	-	-
10,1 J*	14,0 J*	18,0 J*	37,4 J*	42 J*	57,7 J*
1.430-2.850 /min.	1.600 /min.	1.500-2.100 /min.	1.500-2.100 /min.	1.400 /min.	1.000 /min.
✓	✗	✓	✗	✗	✗
✓	✗	✓	✗	✗	✗
✓	✓	✓	✓	✓	✗
480x108x237 mm	570x120x185 mm	585x116x263 mm	731x124x251 mm	625x124x251mm	860x625x165 mm
7,3 kg	10,2 kg	11,6 kg	18,0 kg	18 kg	32 kg

BRUSHLESS
AHB
LVH
UVP

679.-

BRUSHLESS
AHB
LVH

769.-

AHB
LVH
UVP

1019.-

AHB
LVH
UVP

1324.-

AHB
LVH
UVP

2189.-

También disponible
H45MEWTZ.
Sin sistema UVP.
659.-

La herramienta adecuada para cada aplicación.

Capacidad máx. hormigón



**Martillo SDS-Plus
DH24PG2WSZ/
DH24PH2WSZ***

2 modos / 3 modos*

**Martillo comb.
SDS-Plus
DH24PMHWSZ**

3 modos

**Martillo SDS-Plus
DH26PB2WSZ/
DH26PC2WSZ***

2 modos / 3 modos*

**Martillo comb.
SDS-Plus
DH26PMCWSZ**

3 modos

Accesorios estándar suministrados

Portabrocas intercambiable

Portabrocas intercambiable

Especificaciones

Máx. cap. Hormigón	24 mm	24 mm	26 mm	26 mm
Máx. cap. Metal	13 mm	13 mm	13 mm	13 mm
Máx. cap. Madera	32 mm	32 mm	32 mm	32 mm
Máx. cap. Núcleo	50 mm	50 mm	50 mm	50 mm
Potencia	730 W	730 W	830 W	830 W
Velocidad	0-1.050 /min.	0-1.050 /min.	0-1.100 /min.	0-1.100 /min.
Impactos	0-3.950 /min.	0-3.950 /min.	0-4.300 /min.	0-4.300 /min.
Nivel de vibración	14,5 m/s ²	13,7 m/s ²	14,3 m/s ²	14,1 m/s ²
Julios	2,7 J	2,7 J	2,9 J	2,9 J
Dimensiones	349 x 83 x 199 mm	382 x 83 x 199 mm	349 x 83 x 199 mm	382 x 83 x 199 mm
Peso	2,8 kg	3,0 kg	2,8 kg	3,0 kg

144.-

184.-

159/164.-* 209.-

230V

Pruebe nuestra gama de martillos, que se divide en ligeros, medianos y pesados. La clase ligera es perfecta para mayor comodidad, el nivel medio aporta una potencia equilibrada y los pesados son perfectos para los trabajos más duros.



Martillo comb. SDS-Plus DH28PCY2WSZ

3 modos

Martillo comb. SDS-Plus DH28PMY2WSZ

3 modos

Portabrocas intercambiable

Martillo comb. SDS-Plus DH28PECWSZ

3 modos

Martillo comb. SDS-Plus DH28PCWSZ

3 modos

28 mm	28 mm	28 mm	28 mm
13 mm	13 mm	13 mm	13 mm
32 mm	32 mm	32 mm	32 mm
50 mm	50 mm	50 mm	80 mm
850 W	850 W	900 W	720 W
0-1.100 /min.	0-1.100 /min.	0-950 /min.	0-1.050 /min.
0-4.300 /min.	0-4.300 /min.	0-4.300 /min.	0-4.000 /min.
11,2 m/s ²	11,2 m/s ²	10,7 m/s ²	11,2 m/s ²
3,0 J	3,0 J	3,2 J	3,2 J
360 x 83 x 199 mm	393 x 83 x 199 mm	355 x 87 x 227 mm	316 x 102 x 208 mm
3,0 kg	3,1 kg	3,0 kg	3,5 kg

UVP

**BRUSHLESS
RFC UVP
LVH**

249.-

289.-

319.-

374.-

230V

Accesorios para martillos SDS-Plus.

Encuentre más información en nuestro catálogo de accesorios y/o consulte a su distribuidor HIKOKI.

Nuestras brocas Proline con cabeza de metal duro de una pieza.

Mayor velocidad de perforación, perforaciones más precisas y vida útil más larga. Gracias a los cuatro filos, el martillo puede seguir perforando de manera óptima, incluso cuando golpea barras de refuerzo. El borde de corte hace que la cabeza de carburo sea más fuerte.

Rendimiento elevado en perforación de hormigón. El punto central ayuda a posicionar el agujero con precisión y evita que el taladro se mueva sobre la superficie. La capacidad de perforación es del 25% más rápido y la vida útil es un 20% más larga que 4 filos normales.

Brocas SDS - Plus FCH

Descripción	Ø mm	L1 mm	L2 mm	Ref.	Precio
Broca SDS - Plus FCH	5	115	50	783201	4,40 €
Broca SDS - Plus FCH	5	165	100	783202	4,90 €
Broca SDS - Plus FCH	5	215	150	783203	7,80 €
Broca SDS - Plus FCH	5	265	200	783204	8,40 €
Broca SDS - Plus FCH	5	315	250	783205	12,70 €
Broca SDS - Plus FCH	6	115	50	783208	4,20 €
Broca SDS - Plus FCH	6	165	100	783209	4,05 €
Broca SDS - Plus FCH	6	215	150	783210	5,85 €
Broca SDS - Plus FCH	6	265	200	783211	7,25 €
Broca SDS - Plus FCH	6	315	250	783212	10,00 €
Broca SDS - Plus FCH	8	115	50	783221	4,95 €
Broca SDS - Plus FCH	8	165	100	783222	4,65 €
Broca SDS - Plus FCH	8	215	150	783223	5,90 €
Broca SDS - Plus FCH	8	265	200	783224	7,25 €
Broca SDS - Plus FCH	8	315	250	783225	10,05 €
Broca SDS - Plus FCH	8	365	300	783226	14,10 €
Broca SDS - Plus FCH	8	465	400	783227	16,55 €
Broca SDS - Plus FCH	8	605	540	783228	19,95 €
Broca SDS - Plus FCH	10	115	50	783231	5,25 €
Broca SDS - Plus FCH	10	165	100	783232	5,20 €
Broca SDS - Plus FCH	10	215	150	783233	6,55 €
Broca SDS - Plus FCH	10	265	200	783234	7,60 €
Broca SDS - Plus FCH	10	315	250	783235	9,50 €
Broca SDS - Plus FCH	10	365	300	783236	14,90 €
Broca SDS - Plus FCH	10	455	390	783237	16,65 €
Broca SDS - Plus FCH	10	600	540	783238	20,10 €
Broca SDS - Plus FCH	10	1000	940	783239	53,60 €
Broca SDS - Plus FCH	11	165	115	783240	7,15 €
Broca SDS - Plus FCH	11	215	165	783241	8,60 €
Broca SDS - Plus FCH	11	265	215	783242	10,15 €

Brocas SDS - Plus FCH

Descripción	Ø mm	L1 mm	L2 mm	Ref.	Precio
Broca SDS - Plus FCH	11	315	265	783243	13,55 €
Broca SDS - Plus FCH	12	165	100	783244	6,50 €
Broca SDS - Plus FCH	12	215	150	783245	7,80 €
Broca SDS - Plus FCH	12	265	200	783246	8,80 €
Broca SDS - Plus FCH	12	315	250	783247	12,10 €
Broca SDS - Plus FCH	12	455	390	783248	18,15 €
Broca SDS - Plus FCH	12	600	540	783249	25,45 €
Broca SDS - Plus FCH	12	1000	950	783250	64,95 €
Broca SDS - Plus FCH	13	165	110	783251	8,85 €
Broca SDS - Plus FCH	13	215	160	783252	14,50 €
Broca SDS - Plus FCH	13	265	210	783253	16,65 €
Broca SDS - Plus FCH	13	315	260	783254	17,80 €
Broca SDS - Plus FCH	14	165	110	783255	10,60 €
Broca SDS - Plus FCH	14	215	160	783256	13,80 €
Broca SDS - Plus FCH	14	265	210	783257	15,55 €
Broca SDS - Plus FCH	14	315	260	783258	16,90 €
Broca SDS - Plus FCH	14	455	400	783259	20,85 €
Broca SDS - Plus FCH	14	600	550	783260	31,30 €
Broca SDS - Plus FCH	14	1000	950	783261	67,95 €
Broca SDS - Plus FCH	15	165	110	783262	17,45 €
Broca SDS - Plus FCH	15	215	160	783263	19,15 €
Broca SDS - Plus FCH	15	265	210	783264	20,80 €
Broca SDS - Plus FCH	15	455	400	783265	27,25 €
Broca SDS - Plus FCH	16	165	110	783266	17,95 €
Broca SDS - Plus FCH	16	215	160	783267	19,90 €
Broca SDS - Plus FCH	16	265	210	783268	21,95 €
Broca SDS - Plus FCH	16	315	260	783269	23,75 €
Broca SDS - Plus FCH	16	455	400	783270	28,00 €
Broca SDS - Plus FCH	16	600	550	783271	34,55 €
Broca SDS - Plus FCH	16	1000	950	783272	77,50 €

Brocas SDS - Plus - 2 filos

Descripción	Ø mm	L1 mm	L2 mm	Ref.	Precio
Broca SDS - Plus	5	110	50	782404	2,20 €
Broca SDS - Plus	5	140	80	782405	3,80 €
Broca SDS - Plus	5	160	100	782406	2,45 €
Broca SDS - Plus	5	210	150	782407	4,15 €
Broca SDS - Plus	5	260	200	782408	5,85 €
Broca SDS - Plus	5	310	250	782409	7,10 €
Broca SDS - Plus	6	110	50	782415	2,20 €
Broca SDS - Plus	6	160	100	782416	2,40 €
Broca SDS - Plus	6	210	150	782417	4,15 €
Broca SDS - Plus	6	260	200	782418	5,45 €
Broca SDS - Plus	6	310	250	782419	7,60 €
Broca SDS - Plus	8	110	50	782432	2,45 €
Broca SDS - Plus	8	160	100	782433	2,75 €
Broca SDS - Plus	8	210	150	782434	3,15 €

Brocas SDS - Plus 2 fillos

Descripción	Ø mm	L1 mm	L2 mm	Ref.	Precio
Broca SDS - Plus	8	260	200	782435	3,95 €
Broca SDS - Plus	8	310	250	782436	5,65 €
Broca SDS - Plus	8	400	340	782437	10,10 €
Broca SDS - Plus	8	460	400	782438	11,05 €
Broca SDS - Plus	8	600	540	782439	15,05 €
Broca SDS - Plus	10	110	50	782444	3,05 €
Broca SDS - Plus	10	160	100	782445	3,05 €
Broca SDS - Plus	10	210	150	782446	3,90 €
Broca SDS - Plus	10	260	200	782447	4,45 €
Broca SDS - Plus	10	310	250	782448	6,40 €
Broca SDS - Plus	10	350	290	782449	9,40 €
Broca SDS - Plus	10	450	390	782450	10,75 €
Broca SDS - Plus	10	600	540	782451	14,75 €
Broca SDS - Plus	10	800	740	782452	29,30 €
Broca SDS - Plus	10	1000	940	782453	42,25 €
Broca SDS - Plus	11	160	100	782454	4,65 €
Broca SDS - Plus	11	210	150	782455	6,10 €
Broca SDS - Plus	11	260	200	782456	6,30 €
Broca SDS - Plus	11	310	250	782457	8,00 €
Broca SDS - Plus	12	160	110	782458	3,85 €
Broca SDS - Plus	12	210	160	782459	4,75 €
Broca SDS - Plus	12	260	210	782460	6,25 €
Broca SDS - Plus	12	310	260	782461	7,05 €
Broca SDS - Plus	12	450	400	782463	11,10 €
Broca SDS - Plus	12	600	550	782464	15,60 €
Broca SDS - Plus	12	1000	950	782466	47,50 €
Broca SDS - Plus	13	160	110	782467	5,25 €
Broca SDS - Plus	13	210	160	782468	7,40 €
Broca SDS - Plus	13	260	210	782469	8,35 €
Broca SDS - Plus	13	310	260	782470	9,60 €
Broca SDS - Plus	14	160	110	782471	5,65 €
Broca SDS - Plus	14	210	160	782472	6,05 €
Broca SDS - Plus	14	260	210	782473	8,00 €
Broca SDS - Plus	14	310	260	782474	8,30 €
Broca SDS - Plus	14	450	400	782475	12,00 €
Broca SDS - Plus	14	600	550	782476	18,15 €
Broca SDS - Plus	14	1000	950	782478	50,05 €
Broca SDS - Plus	15	160	110	782479	6,05 €
Broca SDS - Plus	15	210	160	782480	8,60 €
Broca SDS - Plus	15	260	210	782481	8,75 €
Broca SDS - Plus	15	450	400	782482	12,45 €
Broca SDS - Plus	16	160	110	782483	7,25 €
Broca SDS - Plus	16	210	160	782484	8,50 €
Broca SDS - Plus	16	260	210	782485	11,10 €
Broca SDS - Plus	16	310	260	782486	13,40 €
Broca SDS - Plus	16	450	400	782487	17,05 €
Broca SDS - Plus	16	600	550	782488	17,45 €
Broca SDS - Plus	16	1000	950	782490	55,35 €



Extractor de polvo Cyclon con filtro HEPA

Descripción	Ref.	Precio
Para martillos SDS - Plus DH36DPE y DH18DPC		
Extractor de polvo (en maleta apilable HSCII)	376972	103,20 €
Para martillos SDS - Plus DH3628DC y DH1826DC		
Extractor de polvo (en maleta apilable HSCII)	379140	75,15 €
Para martillos SDS - Plus DH3628DA y DH1826DA		
Extractor de polvo (en maleta apilable HSCII)	379136	75,15 €

Punteros y cinceles SDS - Plus

Descripción	Dimensiones	Ref.	Precio
Puntero SDS-plus	250 mm	751590	5,20 €
Puntero autoafilado SDS-Plus	250mm	751587	7,90 €
Cinzel SDS-plus	20x250mm	751591	5,20 €
Cinzel plano dentado SDS-plus	20x250mm	751588	7,90 €
Cinzel plano extendido SDS-plus	20x250mm	751132	9,65 €
Cinzel Ancho SDS-plus	40x250mm	751592	8,45 €
Cinzel pala autoafilado SDS-plus	40x250mm	751597	14,35 €
Cinzel pala autoafilado SDS-plus	60x250mm	751598	18,55 €
Cinzel azulejos curvado 30° SDS-plus	40x250mm	751595	10,65 €
Cinzel azulejos curvado 30° largo SDS-plus	40x260mm	751599	16,55 €
Cinzel para azulejos SDS - plus	65x175mm	4100971	17,35 €
Set Puntero, cinzel y cinzel ancho SDS-plus	250mm	751589	20,35 €

Accesorios para martillos SDS-Max

Encuentre más información en nuestro catálogo de accesorios y/o consulte a su distribuidor HIKOKI.

Brocas SDS-Max FCH

Descripción	Ø mm	L1 mm	L2 mm	Ref.	Precio
Broca SDS -Max FCH 12	340	200	4100901	33,15 €	
Broca SDS -Max FCH 12	540	400	4100902	41,65 €	
Broca SDS -Max FCH 12	740	600	4100903	59,60 €	
Broca SDS -Max FCH 12	940	800	4100904	74,10 €	
Broca SDS -Max FCH 14	340	200	4100905	35,15 €	
Broca SDS -Max FCH 14	540	400	4100906	43,15 €	
Broca SDS -Max FCH 14	740	600	4100907	60,15 €	
Broca SDS -Max FCH 14	940	800	4100908	86,95 €	
Broca SDS -Max FCH 16	340	200	4100911	45,90 €	
Broca SDS -Max FCH 16	540	400	4100912	49,25 €	
Broca SDS -Max FCH 16	740	600	4100913	61,75 €	
Broca SDS -Max FCH 16	940	800	4100914	76,00 €	
Broca SDS -Max FCH 18	340	200	4100916	46,05 €	
Broca SDS -Max FCH 18	540	400	4100917	50,70 €	
Broca SDS -Max FCH 18	740	600	4100918	66,95 €	
Broca SDS -Max FCH 18	940	800	4100919	76,50 €	
Broca SDS -Max FCH 20	320	200	4100921	45,20 €	
Broca SDS -Max FCH 20	520	400	4100922	56,15 €	
Broca SDS -Max FCH 20	720	600	4100923	69,45 €	
Broca SDS -Max FCH 20	920	800	4100924	77,95 €	
Broca SDS -Max FCH 22	320	200	4100926	47,85 €	

Descripción	Ø mm	L1 mm	L2 mm	Ref.	Precio
Broca SDS -Max FCH 22	520	400	4100927	58,50 €	
Broca SDS -Max FCH 22	720	600	4100928	70,05 €	
Broca SDS -Max FCH 22	920	800	4100929	78,70 €	
Broca SDS -Max FCH 24	320	200	4100931	55,05 €	
Broca SDS -Max FCH 24	520	400	4100932	64,95 €	
Broca SDS -Max FCH 25	320	200	4100933	51,55 €	
Broca SDS -Max FCH 25	520	400	4100934	65,90 €	
Broca SDS -Max FCH 25	720	600	4100935	85,60 €	
Broca SDS -Max FCH 25	920	800	4100936	92,60 €	
Broca SDS -Max FCH 26	320	200	4100938	68,60 €	
Broca SDS -Max FCH 26	520	400	4100939	76,65 €	
Broca SDS -Max FCH 28	320	200	4100940	62,95 €	
Broca SDS -Max FCH 28	520	400	4100941	72,50 €	
Broca SDS -Max FCH 28	720	600	4100942	93,70 €	
Broca SDS -Max FCH 28	920	800	4100943	122,70 €	
Broca SDS -Max FCH 30	320	200	4100945	65,20 €	
Broca SDS -Max FCH 30	520	400	4100946	84,60 €	
Broca SDS -Max FCH 32	320	200	4100949	71,05 €	
Broca SDS -Max FCH 32	520	400	4100950	88,90 €	
Broca SDS -Max FCH 32	720	600	4100951	112,85 €	
Broca SDS -Max FCH 32	920	800	4100952	127,30 €	



Brocas SDS-Max Profesional 4 filos

Descripción	Ø mm	L1 mm	L2 mm	Ref.	Precio
Broca SDS - Max	35	370	250	754336	83,95 €
Broca SDS - Max	35	570	450	754337	96,10 €
Broca SDS - Max	34	670	550	754338	118,35 €
Broca SDS - Max	35	920	800	754339	163,85 €
Broca SDS - Max	35	1320	1200	754360	197,05 €
Broca SDS - Max	37	370	250	754340	87,05 €
Broca SDS - Max	37	570	450	754341	122,70 €
Broca SDS - Max	37	920	800	754342	169,55 €
Broca SDS - Max	38	370	250	754343	96,80 €
Broca SDS - Max	38	570	450	754344	111,05 €
Broca SDS - Max	38	720	600	754361	126,70 €
Broca SDS - Max	40	370	250	754345	113,70 €
Broca SDS - Max	40	570	450	754346	134,45 €
Broca SDS - Max	40	720	600	754362	153,50 €
Broca SDS - Max	40	920	800	754347	171,95 €
Broca SDS - Max	40	1320	1200	754348	254,75 €
Broca SDS - Max	45	570	450	754349	183,20 €
Broca SDS - Max	45	920	800	754350	242,15 €
Broca SDS - Max	50	570	450	754351	230,25 €
Broca SDS - Max	52	570	450	754352	231,05 €

Punteros y cinceles SDS-Max

Descripción	Dimensiones	Ref.	Precio
Puntero SDS-Max	400mm	750991	8,20 €
Puntero SDS-Max	600mm	750992	16,45 €
Puntero autoafilado SDS-Max	400mm	751032	13,25 €
Cinzel SDS-Max	26x400mm	750994	8,20 €
Cinzel SDS-Max	26x600mm	750995	12,05 €
Cinzel plano autoafilado SDS-Max	26x400mm	751033	13,25 €
Cinzel Ancho SDS-Max	50x400mm	750997	12,90 €
Cinzel ancho SDS-Max	80x300mm	751034	21,20 €
Cinzel ancho SDS-Max	115x350mm	750999	38,45 €
Cinzel pala autoafilado SDS-Max	50x350mm	751038	23,10 €
Cinzel azulejos curvado 20° SDS-Max	50x300mm	751005	17,85 €
Cinzel azulejos curvado 20° SDS-Max	80x300mm	751037	23,25 €
Cinzel de regatas SDS-Max	26x300mm	750996	20,05 €
Cinzel de regatas SDS-Max	32x300mm	751036	35,95 €
Cinzel de regatas dentado SDS-Max	32x300mm	751000	29,80 €
Cinzel de aletas SDS-Max	35x380mm	751003	63,05 €
Cinzel pala asfalto SDS - Max	90x400mm	751009	64,80 €
Pala tierra SDS - Max	110x400mm	751008	59,40 €
Set Puntero, cinzel y cinzel ancho SDS-Max	400mm	751035	24,70 €



Accesorios Hexagonal 28 mm

Descripción	Referencia	Precio
Puntero Hex 28, 20 x 550 mm	751571	40,90 €
Cinzel Hex 28, 36 x 550 mm	751572	40,90 €
Cinzel ancho Hex 28, 76 x 500 mm	751573	69,50 €

Accesorios Hexagonal 30 mm

Descripción	Referencia	Precio
Cinzel Hex 30 mm 35 x 410 mm	751544	23,85 €
Puntero Hex 30 mm 400mm	751543	26,20 €
Cinzel ancho hexagonal 30 mm 75x450	751545	39,95 €
Puntero autoafilado Hex 30 mm 400 mm	751548	30,25 €
Pala tierra Hex. 30 mm (H65SB) 90° girado 135x450 mm	751542	102,90 €

El siguiente nivel en rectificado y corte.

Medium

Light



REGALO
BATERÍA 5,0 Ah

REGALO
BATERÍA 5,0 Ah

Accesorios estándar

Mini amoladora a batería
G18DSL2WUZ

Mini amoladora a batería
G1813DAWQZ

Mini amoladora a batería
G1813DEW2Z

Mini amoladora a batería
G1813DFW2Z

Mini amoladora a batería
G1813DVEW2Z

Mini amoladora a batería
G1813DVFW2Z

Especificaciones

	G18DSL2WUZ	G1813DAWQZ	G1813DEW2Z	G1813DFW2Z	G1813DVEW2Z	G1813DVFW2Z
Diámetro del disco	125 mm	125 mm	125 mm	125 mm	125 mm	125 mm
Interruptor	Deslizante	Deslizante	Deslizante	Pala	Deslizante	Pala
Velocidad sin carga	9,000 rpm	8,000 rpm	8,000 rpm	8,000 rpm	3,200-8,000 rpm	3,200-8,000 rpm
Diámetro del eje	M14	M14	M14	M14	M14	M14
Velocidad variable	X	X	X	X	✓	✓
Paro en caso de caída	X	X	X	X	✓	X
Luz LED	X	X	X	X	X	X
Empuñadura 3 posiciones	X	X	✓	✓	✓	✓
Arranque suave	X	✓	✓	✓	✓	✓
Protección de re arranque	✓	✓	✓	✓	✓	✓
Protección de retroceso	X	✓	✓	✓	✓	✓
Freno	X	X	✓	✓	✓	✓
Modo Auto	X	X	✓	✓	✓	✓
Empuñadura anti vibración	X	✓	✓	✓	✓	✓
Bloqueo del eje	✓	✓	✓	✓	✓	✓
Protector de disco sin herramientas	X	X	✓	✓	✓	✓
Circunferencia de agarre	182 mm	144 mm	144 mm	155 mm	144 mm	155 mm
Largo	306 mm	357 mm	389 mm	389 mm	389 mm	389 mm
Peso	2.6 kg	2.7 kg	3.0 kg	3.0 kg	3.0 kg	3.0 kg

Accesorios estándar: Todos los modelos con especific. W2Z se suministran sin baterías, ni cargador y con stackable. Excepto G3623DAW4Z que se suministra con maleta.

EQUIVALENT
500
W

Compatible

334.-

También disponible
G18DSL2W3Z.
Se suministra sin
batería, ni cargador.
164.-

EQUIVALENT
750
W

Compatible
BRUSHLESS

424.-

También disponible
G1813DAW2Z.
Se suministra sin
batería, ni cargador.
174.-

EQUIVALENT
900
W

Compatible
BRUSHLESS

204.-

Se suministra
sin baterías, ni
cargador.

EQUIVALENT
900
W

Compatible
BRUSHLESS

199.-

Se suministra
sin baterías, ni
cargador.

EQUIVALENT
900
W

Compatible
BRUSHLESS

224.-

Se suministra
sin baterías, ni
cargador.

EQUIVALENT
900
W

Compatible
BRUSHLESS

224.-

Se suministra
sin baterías, ni
cargador.

Heavy



Mini amoladora a batería G3613DEW2Z Mini amoladora a batería G3613DFW2Z Mini amoladora a batería G3613DVEW2Z Mini amoladora a batería G3613DVF2Z Mini amoladora a batería G3615DVEW2Z Mini amoladora a batería G3615DVF2Z Mini amoladora a batería G3623DAW4Z

125 mm	125 mm	125 mm	125 mm	150 mm	150 mm	230 mm
Deslizante	Pala	Deslizante	Pala	Deslizante	Pala	Pala
10,000 rpm	10,000 rpm	3,200-10,000 rpm	3,200-10,000 rpm	3,200-8,000 rpm	3,200-8,000 rpm	5,300 rpm
M14	M14	M14	M14	M14	M14	M14
X	X	✓	✓	✓	✓	X
X	X	✓	X	✓	X	X
✓	✓	✓	✓	✓	✓	X
✓	✓	✓	✓	✓	✓	X
✓	✓	✓	✓	✓	✓	✓
✓	✓	✓	✓	✓	✓	✓
✓	✓	✓	✓	✓	✓	✓
✓	✓	✓	✓	✓	✓	✓
✓	✓	✓	✓	✓	✓	✓
✓	✓	✓	✓	✓	✓	✓
✓	✓	✓	✓	✓	✓	✓
144 mm	155 mm	144 mm	155 mm	144 mm	155 mm	148 mm
389 mm	389 mm	389 mm	389 mm	389 mm	389 mm	531 mm
3.1 kg	3.1 kg	3.1 kg	3.1 kg	3.2 kg	3.2 kg	4.0 kg

Accesorios estándar: Todos los modelos con especific. W2Z se suministran sin baterías, ni cargador y con stackable. Excepto G3623DAW4Z que se suministra con maleta.

Compatible BRUSHLESS	Compatible BRUSHLESS	Compatible BRUSHLESS	Compatible BRUSHLESS	Compatible BRUSHLESS	Compatible BRUSHLESS	Compatible BRUSHLESS

239:- 239:- 279:- 279:- 304:- 304:- 484:-

Se suministra sin baterías, ni cargador. Se suministra sin baterías, ni cargador. Se suministra sin baterías, ni cargador. Se suministra sin baterías, ni cargador. Se suministra sin baterías, ni cargador. Se suministra sin baterías, ni cargador. Se suministra sin baterías, ni cargador.



Mini-amoladoras

Mini amoladoras de disco. Robustas, para un trabajo flexible.

Mini-amoladora G13SE3YHZ

1.400 W - 125 mm - Peso: 2,4 Kg

230V

Agarre mejorado con cuerpo más delgado. | Sistema de protección de re-arranque. | Interruptor de pala. | Protección contra cortocircuitos mejorada | Protector de disco de ajuste rápido. | Control de arranque suave



179.-

Mini-amoladora G13SB4Y3Z

1.400 W - 125 mm - Peso: 2,3 Kg

230V

Agarre mejorado con cuerpo más delgado. | Sistema de protección de re-arranque. | Interruptor deslizante. | Protector de disco de ajuste rápido.

Maletín



159.-

Mini amoladora G13VE2WQZ

1.320 W - Ø 125mm - Interruptor deslizante

230V

Motor sin escobillas. | Velocidad variable. | Motor encapsulado y filtro de malla para resistencia al polvo. | Alto par constante para uso continuado. | Máxima potencia de salida: 1.900W.



309.-

BRUSHLESS

Mini-amoladoras G13SW2YFZ

1.200 W - 230V - 125 mm

230V

1.200 W de alta potencia | Protector de disco ajustable sin herramientas para un trabajo seguro | Empuñadura antivibraciones | Arranque suave y protección de re-arranque frente a un corte tensión.

Disco de diamante



139.-

Mini-amoladora G13SN2YLZ

900 W - 125 mm - Peso: 2 Kg

230V

Elevada potencia. | Cuerpo delgado. | Interruptor deslizante.

Mango estrecho, 197 mm

Disco de diamante



99.-

Mini-amoladora G13SR4YGZ

730 W - 125 mm - Peso: 1,8 Kg

230V

Compacta y ligera. | Interruptor deslizante.



79.-

LOTE2413Z1

Martillo combinado DH24PH2WSZ

2,7 J - Peso: 2,7 Kg

Mini amoladora G13SW2YFZ

1.200 W - 125 mm - Disco de diamante



279.-

COMBO

PACK

230V



LVH

Mini-amoladoras G12SW2YFZ

1.200 W - 230V - 115 mm

1.200 W de alta potencia | Protector de disco ajustable sin herramientas para un trabajo seguro | Empuñadura antivibraciones | Arranque suave y protección de reanque frente a un corte tensión.

230V

Disco de diamante



134.-

Mini-amoladora G12SN2YVZ

900 W - 115 mm - Peso: 2 Kg

Muy compacta y ligera. | Cuerpo delgado. | Interruptor deslizando.

230V

Mango estrecho, 197 mm

Disco de diamante



94.-

Mini-amoladora G12SR4Y3Z

730W - 115 mm - Peso: 1,8 Kg

Compacta y ligera. | Interruptor deslizando.

230V

Disco de diamante

Maletín



BASIC PRO
power tools.



94.-

También disponible
G12SR4YGZ
No incluye disco de
diamante, ni maletín.
79.-

Mini-amoladora G12STAYGZ

600W - 115 mm

Compacta y ligera. | Interruptor deslizando.

230V



69.-

Los trabajos duros requieren amoladoras fuertes.

Nuestra serie de amoladoras de disco con cable consta de modelos en diferentes clases y con discos de 180 a 230 mm. Además, la potencia tiene un rango enorme entre 2.000 y 2.600 W. Cada herramienta eléctrica tiene una alta capacidad de corte y está equipada con una carcasa de diseño robusto incluso para los entornos más duros.

Medium

Light



Amoladora de disco G18STWEZ/ G23STWEZ



Amoladora de disco G23SW2W7Z



Amoladora de disco G23SWU2UGZ



Amoladora de disco G23BYEWDZ

Accesorios estándar suministrados

Disco de diamante.
Empuñadura auxiliar.
Llave.

Disco de diamante.
Empuñadura auxiliar.
Llave.

Empuñadura aux. Llave.

Empuñadura aux.
Anti vibración.
Llave.

Especificaciones

Potencia	2.000W	2.200 W	2.200W	2.200 W
Voltaje	230V	230V	230V	230V
Diámetro del disco	180mm/230mm	230mm	230mm	230mm
Interruptor	Gatillo	Gatillo	Gatillo	Gatillo
Bloqueo de interruptor	X	X	✓	X
Velocidad sin carga	6.600 rpm/8.500 rpm	6.600 rpm/8.500 rpm	6.600rpm	6.600rpm
Diámetro del eje	M14	M14	M14	M14
Empuñadura 3 posiciones	✓	✓	✓	✓
Arranque suave	X	X	✓	✓
Protección de re arranque	X	X	✓	✓
Protección de retroceso	X	X	X	✓
Freno	X	X	X	✓
Auto Stop	X	X	X	X
Empuñadura anti vibración	X	X	X	✓
Bloqueo del eje	✓	✓	✓	✓
Protector de disco sin herramientas	X	X	X	✓
Disco diamante incluido	✓	✓	X	X
Largo	469mm	469mm	469mm	468mm
Peso	4,9 Kg/5,1 Kg	5,1 Kg	5,1 Kg	4,2 Kg

**BRUSHLESS
UVP**

114.-

119.-

154.-

354.-

Heavy



Amoladora de disco G18SE4UDZ

Amoladora de disco G23SC4UDZ

Amoladora de disco G23MRWDZ

Amoladora de disco G23SCY2UVZ

Amoladora de disco G23UDY2WKZ

Empuñadura aux.
Llave.

Empuñadura aux.
Llave.

Empuñadura aux.
Anti vibración.
Llave.

Empuñadura aux.
Llave.
Maletín.

Empuñadura aux.
Llave.

2.400W	2.400W	2.400W	2.400w	2.600W
230V	230V	230V	230V	230V
180mm	230mm	230mm	230mm	230mm
Gatillo	Gatillo	Gatillo	Gatillo	Gatillo
X	X	X	X	X
8.500rpm	6.600rpm	6.600rpm	6.600rpm	6.600rpm
M14	M14	M14	M14	M14
✓	✓	✓	✓	✓
X	X	X	X	✓
X	X	X	X	✓
X	X	X	X	X
X	X	X	X	X
X	✓	✓	✓	✓
X	✓	✓	✓	✓
✓	✓	✓	✓	✓
✓	✓	✓	✓	✓
X	X	X	X	X
492mm	492mm	492mm	500mm	500mm
5,9Kg	6,1 Kg	5,4 Kg	5,3 Kg	6,3 Kg
		FHB	LVP	
174.-	174.-	214.-	149.-	279.-

LOTE142FZ

G23SW2W7Z+G12SR4YGZ

Amoladora G23SW2W7Z

2.200 W | Diámetro disco: 230 mm

Mini-amoladora G12SR4YGZ

730 W | Diámetro disco: 115 mm

Incluye disco de diamante 230mm

179.-

COMBO

PACK

230V



LOTE48HZ

G23STWEZ+G12STAYGZ

Amoladora G23STWEZ

2.000 W | Diámetro disco: 230 mm

Mini-amoladora G12STAYGZ

600 W | Diámetro disco: 115 mm

Incluye disco de diamante 230mm

169.-

COMBO

PACK

230V



Accesorios amoladoras angulares 230 mm.

Encuentre más información en nuestro catalogo de accesorios y/o consulte a su distribuidor HiKOKI.



Descripción	Diámetro	Grosor	Eje	Referencia	Precio
Disco de diamante general obra 230 x 22,22 x LASER	230 mm	7 mm	22,2 mm	752815	31,50 €
Disco de diamante materiales duros 230 x 22,22 x LASER	230 mm	1,9 mm	22,2 mm	752855	59,15 €
Disco corte abrasivo 230 x 1,9 x 22,23 Metal-Inox	230 mm	1,9 mm	22,2 mm	782319	2,60 €
Tuerca de cambio rápido amoladoras angulares M14				711273	11,75 €

Rozadora CM5MAWSZ

1.900 W - 125 mm - Peso: 4,7 Kg

En maleta de inyección.

230V

Gran profundidad de corte de hasta 40mm

Manejo perfecto para trabajar en todas direcciones

Incluye dos discos de diamante

659.-



Disco de corte de diamante doble hoja
Ø 125x22,2x7 mm
4100298
103,80.-

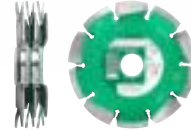

Disco de corte de diamante triple hoja
Ø 125x22,2x7 mm
4100299
144,95.-

Desbastadora de hormigón GM13YWSZ

1.900 W - 125 mm - Peso: 3,6 Kg

En maleta de inyección.

230V

Excelente extracción de polvo

Velocidad ajustable en 6 posiciones

Incluye plato de diamante

614.-



Plato de diamante desbaste mat. abrasivos
Ø 125x22,2 mm
4100292
59,55 .-



Plato de diamante PCD Especial recubrimientos
Ø 125x22,2 mm
4100293
156,30 .-



Plato de diamante desbaste hormigón
Ø 125x22,2 mm
4100291
63,90 .-

Amoladora recta a batería GP18DAW5Z / GP18DBW5Z

18V – Capacidad de muela: 50mm – Peso: 2,3Kg

Se suministra sin batería, ni cargador.

18V

Revoluciones: 7.000 -29.000 rpm

Stackable

269.-

Compatible
BRUSHLESS



Amoladora recta GP5VWAZ

760 W - Capacidad muela: 50 mm - Peso: 1,9 Kg

Cuerpo reducido 200 mm diámetro. | Velocidad variable con dial de preselección. | Arranque progresivo. | Control de velocidad constante.

230V

Revoluciones: 2.000-8.300 rpm



349.-

Amoladora recta GP3VWAZ

760 W - Capacidad muela: 25 mm - Peso: 1,8 Kg

Cuerpo reducido 200 mm diámetro. | Velocidad variable con dial de preselección. | Arranque progresivo. | Control de velocidad constante.

230V

Revoluciones: 7.000-29.000 rpm



299.-

NEW

Extremadamente potente y precisa

Freno rápido del disco

Compatibilidad total con el carril guía

Profundidad de corte de 66 mm,
61 mm en carril guía

Stackable



Sierra de incisión a batería C3606DPAW2Z

36V - 165 mm

Extremadamente potente y máxima profundidad de corte en su clase | Compatible con carriles guía HIKOKI y carriles guía comunes de Otras marcas | Ajustes de velocidad variable | Freno rápido del disco | Cortes inclinados (-1°/46°) | Permite cortes precisos de la pieza de trabajo | Indicación de ajuste de profundidad doble.
Suministrado sin batería, ni cargador.

36V

NEW Compatible
BRUSHLESS

549.-





NEW

**Potencia y
velocidad bajo
demanda.**

- Profundidad de corte
máx. 64,5 mm
- Tecnología de motor
Torque Boost
- Adaptador de carril guía incluido
- Stackable

Sierra circular a batería C3607DBW2Z

36V - Ø190 mm - 64,5 mm

Tecnología de motor Torque Boost: Modo de cambio automático para cortes a alta velocidad o con máxima potencia | Adaptador de carril guía incluido para compatibilidad con carriles guía de otras marcas | Gancho para colgar grande | Freno rápido del disco y Protección contra contragolpes | Diseño robusto y alta potencia para cortes rápidos en entornos difíciles.
Suministrado sin batería, ni cargador.

36V



389.-



Madera. Sierras circulares

NEW

**Alta potencia,
y cortes precisos.**

Innovadora tecnología de corte profundo

Compatible con carril guía

Freno de parada rápida y protección contra contragolpes

Stackable

Sierra circular a batería C3606DUMW2Z

36V - Ø165 mm - 66 mm

Equipado con la innovadora tecnología Deep Cut para Profundidad de corte de 61 mm con carril guía y 66 mm sin Carril guía | Placa base compatible con carriles guía de HiKOKI y otras marcas | Visibilidad óptima de la hoja de sierra de ambos lados | Freno rápido de disco y protección contra contragolpes | Muy compacto y ligero | Alta potencia y robustez para aplicaciones de alta exigencia y Trabajos duros | Tecnología de batería MULTI VOLT: Alimentación de CA, libertad de CC.

Suministrado sin batería, ni cargador.

Compatible
BRUSHLESS

364.-

36V



NEW**Sierra circular a batería C1806DUMW2Z**

18V - Ø165 mm - 66 mm

Equipado con la innovadora tecnología Deep Cut para Profundidad de corte de 61 mm con carril guía y 66 mm sin Carril guía | Placa base compatible con carriles guía de HiKOKI y otras marcas | Visibilidad óptima de la hoja de sierra de ambos lados | Freno rápido de disco y protección contra contragolpes | Muy compacta y ligera | Motor sin escobillas para alta potencia, menos desgaste y Una larga vida útil.

Suministrado sin batería, ni cargador.**18V****Innovadora tecnología de corte profundo****Compatible con carril guía****Freno de parada rápida y protección contra contragolpes****Stackable**

NEW Compatible
BRUSHLESS

289.-**NEW****Sierra circular a batería C1805DAW2Z**

18V - Ø125 mm - Profundidad de corte: 47 mm

Equipado con la innovadora tecnología Deep Cut para un corte más profundo con hoja de sierra estándar | Bloqueo del eje para un cambio de disco rápido | Visibilidad óptima de la hoja de sierra desde ambos lados | Freno rápido del disco | Muy compacta y ligera | Motor sin escobillas para alta potencia, Menos desgaste y una larga vida útil.

Suministrado sin batería, ni cargador.**18V****Super ligera****Tecnología de corte profundo Deep Cut****Capacidad de corte: 47 mm****Stackable**

NEW Compatible
BRUSHLESS

219.-

Potente, rápida y precisa.

50-60 mm

Max. profundidad de corte

40-50 mm



Sierra circular a batería C1805DAW2Z*



Sierra circular a batería C3605DAW2Z*



Sierra circular a batería CD3605DBW2Z*



Sierra circular a batería C18DSLW4Z*

Especificaciones

	MADERA	MADERA	METAL	MADERA
Voltaje	18V	36V	36V	18V
Velocidad sin carga	6.000 rpm	5.000 rpm	4.200 rpm	3.400 rpm
Diámetro del disco	125 mm	125 mm	150 mm	165 mm
Diámetro interior	20 mm	20 mm	20 mm	30 mm
Ángulo máx. de bisel	45°	45°	X	45°
Ángulo máx. de bisel invertido	X	X	X	X
Prof. Corte 90°	47 mm	47 mm	57,5 mm	57 mm
Prof. Corte 45°	30 mm	30 mm	X	40 mm
Tecnología Deep Cut	✓	✓	X	X
Arranque suave	✓	✓	X	X
Protección de retroceso	✓	✓	X	X
Freno	✓	✓	✓	✓
Bloqueo del eje	✓	✓	✓	✓
Posición de disco	Derecha	Derecha	Derecha	Izquierda
Dimensiones	277 x 176 x 240 mm	277 x 176 x 236 mm	286 x 193 x 236 mm	280 x 168 x 237 mm
Peso	2,7 Kg	3,0 Kg	3,0 Kg	3,2 Kg

* Se suministran sin batería ni cargador

** Compatible con carril guía.

Compatible
BRUSHLESS

219.-

Compatible
BRUSHLESS

319.-

Compatible
BRUSHLESS

344.-

Compatible
BRUSHLESS

254.-

METAL

60-66 mm



Sierra circular a batería C1806DUMW2Z** Sierra circular a batería C3606DUMW2Z**

314.- 349.-

Sierra circular a batería C1806DAW2Z* Sierra circular a batería C1807DAW2Z* Sierra circular a batería C18DBALW2Z* Sierra circular a batería C1806DBW2Z* Sierra circular a batería C3606DBW2Z* Sierra circular a batería C3607DBW2Z*

MADERA	MADERA	MADERA	MADERA	MADERA	MADERA
18V	18V	18V	18 V	36V	36V
3.800 rpm	3.800 rpm	4.100 rpm	4.500 rpm	5.600 rpm	6.300 rpm
165 mm	190 mm	165 mm	165 mm	165 mm	190 mm
20 mm	30 mm	20 mm	20 mm	20 mm	30 mm
45°	55°	45°	45°	45°	45°
X	X	-5°	-5°	-5°	X
57 mm	64,5 mm	66 mm	66 mm	66 mm	64,5 mm
38 mm	49 mm	46 mm	45 mm	45 mm	49 mm
X	X	✓	✓	✓	✓
X	✓	✓	✓	✓	✓
X	✓	✓	✓	✓	✓
✓	✓	✓	✓	✓	✓
✓	✓	✓	✓	✓	✓
Derecha	Derecha	Derecha	Derecha	Derecha	Derecha
291 x 212 x 267 mm	317 x 204 x 267 mm	294 x 188 x 262 mm	285 x 188 x 263 mm	285 x 188 x 265 mm	313 x 221 x 280 mm
4,0 Kg	4,2 Kg	3,5 Kg	3,3 Kg	3,4 Kg	4,3 Kg

Compatible BRUSHLESS **Compatible BRUSHLESS** **Compatible BRUSHLESS** **Compatible BRUSHLESS** **Compatible BRUSHLESS** **Compatible BRUSHLESS**

214.- 309.- 284.- 284.- 314.- 389.-

Sierras circulares - Taladro angular

Sierra circular C9BU3WBZ

2.000 W - Diámetro disco: 235x30 mm (interior) - Peso: 7,2 Kg

Función de soplado en zona de corte. | Profundidad de corte máx: 86mm. | Cable de 4m. | Freno eléctrico que para la hoja al instante.

Prof. de corte 86 mm

Maletín



329.-

230V

Sierra circular C9U3WAZ

2.000 W - Diámetro disco: 235x30 mm (interior) - Peso: 7,2 Kg

Función de soplado en zona de corte. | Profundidad de corte máx: 86mm. | Cable de 4m.

Prof. de corte 86 mm



274.-

230V

Sierra circular C7STWAZ

1.710 W - Diámetro disco: 185x30 mm (interior) - Peso: 4,3 Kg

Muy ligera. | Profundidad de corte máx: 62 mm. | Función de soplado en zona de corte.

Prof. de corte 62 mm

Maletín

BASIC PRO
power tools.



159.-

230V

Sierra circular C7SSUTZ

1.050 W - Diámetro disco: 190x30 mm (interior) - Peso: 3,4 Kg

Compacta y ligera. | Profundidad de corte máx: 68 mm. | Base de aluminio. | Función de soplado de polvo en zona de corte.

Prof. de corte 68 mm



119.-

230V

Taladro angular a batería D36DYAW4Z

36V - Diámetro máx. 159 mm

El motor sin escobillas de alto rendimiento proporciona la potencia necesaria para taladrar orificios de hasta 159 mm con facilidad | Portabrocas en extremo superior y diseño compacto para trabajos en zonas estrechas. | Robusta caja de engranajes de aluminio | Control de fuerza reactiva y un mecanismo embrague garantiza la máxima seguridad | Asa lateral y frontal para un agarre cómodo y seguro | Cuerpo de metal resistente que protege la batería | El control de velocidad constante proporciona potencia adicional.

Suministrado sin batería, ni cargador.

Taladro de hasta 159 mm con facilidad

Caja de engranajes de aluminio

Control de velocidad constante

NI Compatible
BRUSHLESS

409.-

36V



Estuche Sierras de corona
dientes de carburo
754255
167,95 .-



Vibrador de hormigón a batería UV3628DAW4Z

36V

36V - Diám. eje: 28 mm

Se suministra sin batería, ni cargador.

Cubierta de protección de la batería para evitar salpicaduras de hormigón durante el trabajo. | Interruptor protegido para evitar bloqueos en caso de salpicaduras de hormigón. | Rendimiento equivalente a vibrador 230Vac. | Eje flexible de diámetro 28mm y profundidad máx. de trabajo de 824 mm. | Dos niveles de vibración seleccionables.

Se suministra sin batería, ni cargador.

Recomendable batería MV BSL36B18

Profundidad máxima: 824 mm

Compatible
BRUSHLESS

339.-



Cortadora-dobladora de varillas a batería VB3616DAW2Z

36V

36V - Ø 8-16 mm

Se suministra sin batería, ni cargador.

Posibilidad de corte y/o doblado de hasta 3 varillas a la vez, según diámetro. | Dial con ajuste de curvado según diámetro de varillas. | Modo de curvado automático y manual. | Varias opciones de radio de curvado disponibles. | Para varillas de acero de resistencia máx. 460N/mm² (B500 o equivalente). | Compatible con adaptador ET36AW0Z.

Se suministra sin batería, ni cargador.

Curvado: 0 a 180°

Corte: D10, D13, D16



2364.-

Compatible
BRUSHLESS

36V

Mezclador a batería UM36DAW4Z

36V - 200 mm - Inserción M14

Se suministra sin batería, ni cargador.

2 rangos velocidad

Motor brushless

Compatible
BRUSHLESS

374.-



230V

Mezclador UM22VYSTUAZ

1.800 W - Peso: 6,4 Kg

2 rangos velocidad

Velocidad variable

2 varillas mezcladoras

329.-



230V

Mezclador UM16VST2UAZ

1.600 W - Peso: 5,7 Kg

2 rangos velocidad

Velocidad variable

239.-



230V

Mezclador UM12VST2UAZ

1.200 W - Peso: 5,7 Kg

2 rangos velocidad

Velocidad variable

184.-



Sierra de mesa. Ingletadoras

NEW

Cortes perfectos de alta precisión.

Sistema de deslizamiento compacto

Doble inclinación de ángulo

Tecnología "Shadow line" para línea de corte



Ingletadora telescópica a batería C3612DRAW4Z

36V - Ø305 mm - Prof. de corte (90°): 107x312 mm

La tecnología Shadow Line marca a la perfección el línea de corte | Cómodo ajuste de bisel activado El frente | Sistema de deslizamiento compacto con doble Guías | La mesa se puede ampliar a la derecha y a la izquierda | Paradas positivas para una velocidad rápida y ajustes precisos de inglete | Tecnología Torque Boost.

Se suministra sin batería, ni cargador.

AVI Compatible
TORQUE BOOST
BRUSHLESS

889.-



36V

NEW

230V

Ingletadora telescópica C12RSH3WAZ

1,250 W - Ø305 mm - Prof. de corte (90°): 107 x 312 mm

La tecnología Shadow Line marca perfectamente la línea de corte | Cómodo ajuste de ángulo en la parte delantera | Corredera compacta Sistema con guías dobles | La mesa se puede extender el La derecha y la izquierda | Ajuste de ángulo con encaje para cortes más precisos.

Tecnología "Shadow line" para línea de corte

Cómodo ajuste de ángulo

Sistema de deslizamiento compacto con guías dobles

**709.-****Ingletadora telescópica deslizante C8FSEUAZ**

230V - 216 mm - 1.100 W

Capacidad de bisel izquierdo/derecho 48° | Sistema de deslizamiento compacto con guías dobles | Láser con indicador de la línea de corte | Empuñadura Softgrip.

230V



Posibilidad de piezas de trabajo grandes gracias a la mesa extensible

**604.-**

Max. capacidad a 90°	65 x 280 mm, 54 x 305 mm
Capacidad biselado 45° D/I	65 x 203 mm, 54 x 210 mm

Sierra de mesa a batería C3610DRJW4Z

36V

36V - Ø 254 mm - 5000 rpm

Capacidad de corte de 880 mm. | Mesa de corte de hasta 254 mm de trabajo. | Protección contra sobrecarga. | Uso a batería (BSL36B18) o mediante corriente alterna (usando el ET36AW0Z. No incluido).

Se suministra sin batería, ni cargador.

Capacidad de corte muy alta

Freno electrónico

Flexibilidad sin límites

BRUSHLESS**589.-**

376510 Banco de trabajo.
No incluido con la herramienta.
137,85.-



NEW

**Carril guía
GR1600
4100072**

89,30:-

NEW

Accesorios para carriles guía.

¡Mejore su trabajo con la madera con una precisión sin igual! Nuestras sierras circulares - C3606DPA, C3606DUM, C1806DUM, C3607DB* (con adaptador), y C7BUM - están diseñadas por expertos para una compatibilidad perfecta con los accesorios de carril guía, garantizando cortes suaves y precisos en todo momento. Actualice actualice hoy mismo su juego de herramientas para obtener un rendimiento de corte superior.

Descripción	Ref.	Precio
Guía para sierra circular GR800	4100071	57,35 €
Guía para sierra circular GR1600	4100072	89,30 €
Bolsa de transporte para carril guía	379259	18,80 €
Conector para carril guía GR800	4100080	69,25 €
Rollo goma protección, 1,7 m	4100077	15,55 €
Rollo cinta deslizante, 1,7 m	4100078	20,20 €
rollo cinta adhesiva, 1,7 m	4100079	14,35 €
Guía para corte a inglete	379264	55,45 €
Sargento de acero apriete con tornillo	711237	20,50 €
Sargento de acero apriete con palanca	711238	35,15 €



4100077



4100078



4100079



379259



711237



711238



4100072



4100071



4100080



379264

Sierras circulares para metal.

Descripción	T	Dimensiones	Uds.	Ref.	Precio
Disco de sierra para acero inoxidable	28	125 x 20 mm	1	4100033	52,00 €
Disco de sierra para acero	28	125 x 20 mm	1	4100034	34,70 €
Disco de sierra para aluminio	28	125 x 20 mm	1	4100035	29,10 €
Disco especial acero	34	150X20mm	1	379236	46,50 €

Sierras circulares Ø255 mm.

Descripción	T	Dimensiones	Uds.	Ref.	Precio
Discos de sierra para madera TCT	24	255x30 mm	1	4100023	36,40 €
Discos de sierra para madera TCT	48	255x30 mm	1	4100024	51,40 €
Discos de sierra para madera TCT	60	255x30 mm	1	4100025	55,95 €

Sierras circulares Ø165 mm.

Descripción	T	Dimensiones	Uds.	Ref.	Precio
Discos de sierra para madera TCT	18	165x30 mm	1	752416	24,60 €
Discos de sierra para madera TCT	36	165x30 mm	1	752417	41,10 €
Discos de sierra para madera TCT	48	165x30 mm	1	752418	41,05 €

Sierras circulares Ø235 mm.

Descripción	T	Dimensiones	Uds.	Ref.	Precio
Discos de sierra para madera TCT	36	230x30 mm	1	752452	33,35 €
Discos de sierra para madera TCT	24	235x30 mm	1	752455	28,45 €
Discos de sierra para madera TCT	18	235x30 mm	1	752456	28,05 €
Discos de sierra para madera TCT	36	235x30 mm	1	752457	41,40 €
Discos de sierra para madera TCT	60	235x30 mm	1	752458	37,95 €
Discos de sierra para madera TCT	64	235x30 mm	1	752459	66,45 €

Sierras para ingletadoras Ø216-255 mm.

Descripción	T	Dimensiones	Uds.	Ref.	Precio
Discos de sierra para madera TCT	18	216x30 mm	1	752446	25,85 €
Discos de sierra para madera TCT	36	216x30 mm	1	752447	38,00 €
Discos de sierra para madera TCT	60	216x30 mm	1	752448	45,05 €
Discos de sierra para aluminio TCT	60	216x30 mm	1	752449	53,70 €
Discos de sierra para aluminio TCT	60	255x30 mm	1	752469	63,35 €
Discos de sierra para aluminio TCT	80	255x30 mm	1	752470	70,10 €



Rendimiento de vanguardia.

Longitud del corte

13 mm



Sierra sable a batería CR18DAW2Z

Stackable

29 mm



Sierra sable a batería CR18DBW4Z



Sierra sable a batería CR18DMAW2Z

Stackable

Accesorios estándar suministrados

Especificaciones

Voltaje	18V	18V	18V
Potencia de entrada	-	-	-
Tipo de motor	Con escobillas	Con escobillas	Sin escobillas
Sin velocidad de carga	0-3.200 /min.	0-3.000 /min.	0-3.000 /min.
Longitud de la carrera	13 mm	29 mm	29 mm
Velocidad variable	Interruptor de gatillo	Interruptor de gatillo	Modo selección + Interruptor de gatillo
Cambio de hoja sin herramientas	✓	✓	✓
Ajuste sin herramientas	✓	✗	✗
Movimiento pendular	✗	✓	✗
UVP	✗	✓	✓
LED	✓	✓	✓
Gancho	✗	✗	✗
Dimensiones (L x W x H)	350 x 84 x 172 mm	458 mm (L)	377 x 87 x 207 mm
Peso	1,7 kg	3,7 kg	2,7 kg

Compatible

224.-

Se suministra sin baterías, ni cargador

Compatible
UVP

179.-

Se suministra sin baterías, ni cargador

Compatible
**BRUSHLESS
UVP**

304.-

Se suministra sin baterías, ni cargador



Sierra sable
CR13V2WSZ

Sierra sable
a batería
CR36DAW4Z

REGALO
BATERÍA 5,0 Ah

Sierra sable
a batería
CR18DBLWJZ

Se suministra con dos
baterías (5.0 Ah) y
cargador.

Sierra sable
CR13VEYWSZ

230V	18V	36V	230V
1.010 W	-	-	1.100 W
Con escobillas	Sin escobillas	Sin escobillas	Sin escobillas
0-2.800 /min.	0-2.500 /min.	0-3.000 /min.	0-3.000 /min.
29 mm	32 mm	32 mm	32 mm
Interruptor de gatillo	Modo selección + Interruptor de gatillo	Modo selección + Interruptor de gatillo	Modo selección + Interruptor de gatillo
✓	✓	✓	✓
X	✓	✓	✓
X	X	✓	✓
X	X	✓	✓
X	✓	✓	X
X	✓	✓	✓
435 mm (L)	435 x 83 x 230 mm	457 x 101 x 251 mm	190 x 101 x 190 mm
3,3 kg	3,4 kg	4,5 kg	3,9 kg

NI Compatible
BRUSHLESS
LVH

219.-

339.-

Se suministra sin
baterías, ni cargador

NI Compatible
BRUSHLESS
LVP

494.-

También disponible
CR18DBLW4Z
Se suministra sin
baterías, ni cargador

289.-

BRUSHLESS
LVP

474.-

Compacto.
Poderoso.
Versátil.



NEW

Multiherramienta a batería CV18DAW2Z

18V

18V - OIS

Mecanismo de bloqueo actualizado | Amplia gama de accesorios HIKOKI opcionales disponibles | Baja vibración y ruido | Amplio ángulo de oscilación de 3,6° para cortes rápidos y potentes | Regulación de velocidad variable | Palanca de bloqueo de accesorios de cierre muy suave | Motor sin escobillas para una alta potencia, menos desgaste y una larga vida útil.

Se suministra sin batería, ni cargador.

Interfaz compatible con OIS/Starlock

Baja vibración y ruido

Amplio ángulo de oscilación de 3,6°

Stackable

Compatible
BRUSHLESS



Juego de cuchillas
multiherramienta Starlock.
782794
51,05.-

234.-

NEW

Multiherramienta CV350V2W1Z

230V

230V - 350 W - OIS

Mecanismo de bloqueo actualizado | Amplia gama de accesorios disponibles | Motor de 350W con protección contra sobrecarga | Regulación de velocidad variable | Palanca de bloqueo del accesorio de cierre muy suave. **Se suministra con stackable.**

Mecanismo de bloqueo actualizado

Amplia gama de accesorios disponibles

Stackable



Juego de cuchillas
multiherramienta set 3 pzs.
782793
23,75.-

249.-

Fresadora a batería M3612DAW2Z

36V

36V – Capacidad de pinza: 6-12 mm

Motor sin escobillas. | La mejor velocidad de corte de su clase. | Compacta y ligera. | Capacidad de pinzas de 6,8 y 12mm. | Dial de ajuste de velocidad. | Freno del eje para mayor seguridad. | Compatible con sistemas de aspiración (requiere accesorio). | Iluminación led. | Compatible con adaptador AC ET36AW0Z y baterías MULTI VOLT.

Se suministra sin batería, ni cargador.

Motor Brushless

Diseño robusto y ligero

**Revoluciones:
11.000 – 25.000 rpm**

Stackable





Compatible BRUSHLESS

429.-

Fresadora de cantos a batería M1808DAW2Z

18V

18V – Capacidad de pinza: 6-8 mm

Motor sin escobillas. | La mejor velocidad de su clase. | Compacta y ligera. | Posición de los pulsadores optimizada para trabajar con una sola mano. | Capacidad de pinza de 6 a 8mm. | Dial de ajuste de velocidad. | Funciones de seguridad de marcha para máxima protección al usuario. | Luz led. | Compatible con sistemas de aspiración de polvo (requiere accesorio). | Compatible con baterías MULTI VOLT.

Se suministra sin batería, ni cargador.

Motor Brushless

Ergonomía perfecta

**Revoluciones:
10.000 – 30.000 rpm**

Stackable





Compatible BRUSHLESS

279.-

Fresadoras.

Descripción	Uds	Ref.	Precio
Set variado fresadoras 8 mm	12	500507	26,20 €
Set fresadoras 12 mm	4	711012	40,60 €
Set fresadoras 6 mm	12	711016	33,60 €



Decapadora a batería RH18DAW2Z

18V

18V – Temperatura hasta 550°C

Dos rangos de temperatura y volumen de aire seleccionables: 30-400°C/200L/min y 30-550°C /300L/min | Pantalla LCD retroalimentada para visualización de la temperatura y nivel de batería | Autonomía de hasta 20 min a 550° con batería de 5.0Ah | Boquillas intercambiables y extraíbles sin contacto con las partes metálicas | Gancho para colgar | Luz led.

Se suministra sin batería, ni cargador y con stackable.

Stackable

Compatible



179.-

Decapadora RH650VLAZ

230V

2.000 W - Temperatura: 50-650° - Peso: 0,79 Kg

2 niveles de calor. | Pantalla LCD para control de temperatura y caudal del aire. | Ajuste de la temperatura en pasos de diez grados y cinco modos de caudal de aire. | Protección contra sobrecalentamiento.

Maletín

BASIC PRO
power tools.



129.-

Decapadora RH600TLAZ

230V

2.000 W - Temperatura:

600° - Peso: 0,57 Kg

2 niveles de calor. | Flujo de aire frío para enfriamiento rápido. | Protección contra sobrecalentamiento.

Maletín



74.-

Lijadoras

Lijadora de banda a batería SB3608DAW4Z

36V - Papel de lija 76x533 mm

36V

Potencia equivalente a 1.000 W

Control de velocidad variable

Tiempo de uso más largo en su clase



Compatible
BRUSHLESS

254.-

Lijadora rotorbital a batería SV1813DAW2Z

18V - Ø125 mm - 11.000 rpm

18V

Alto rendimiento de lijado similar al de las herramientas con cable

Dial ajuste de velocidad

Stackable



Compatible
BRUSHLESS

179.-

Accesorios para lijadoras.

Encuentre más información en nuestro catálogo de accesorios y/o consulte a su distribuidor HiKOKI.

Descripción	Ref.	Precio
Bandas de lijado para madera		
Lijas para lijadora de banda set 6 pzs (K60, K80, K120)	753240	11,05 €
Lijas para lijadora de banda K40, 5 pzs	753241	9,90 €
Lijas para lijadora de banda K60, 5 pzs	753242	9,30 €
Lijas para lijadora de banda K80, 5 pzs	753243	8,75 €
Lijas para lijadora de banda K100, 5 pzs	753244	8,60 €
Lijas para lijadora de banda K120, 5 pzs	753245	8,60 €
Discos de lijar para madera y metal Ø125 mm		
Disco de lijar K40	753101	4,80 €
Disco de lijar K60	753102	4,65 €
Disco de lijar K80	753103	4,35 €
Disco de lijar K100	753104	4,25 €
Disco de lijar K120	753105	4,25 €
Disco de lijar K150	753106	4,25 €
Disco de lijar K180	753107	4,25 €
Disco de lijar K240	753108	4,25 €
Disco de lijar K320	753109	4,25 €
Disco de lijar K400	753110	4,25 €
Discos de lijar para quitar pintura Ø125 mm		
Disco de lijar K40	753131	4,80 €
Disco de lijar K60	753132	4,65 €
Disco de lijar K80	753133	4,35 €
Disco de lijar K100	753134	4,25 €
Disco de lijar K120	753135	4,25 €
Disco de lijar K150	753136	4,25 €
Disco de lijar K180	753137	4,25 €
Disco de lijar K240	753138	4,25 €
Disco de lijar K320	753139	4,25 €
Disco de lijar K400	753140	4,25 €

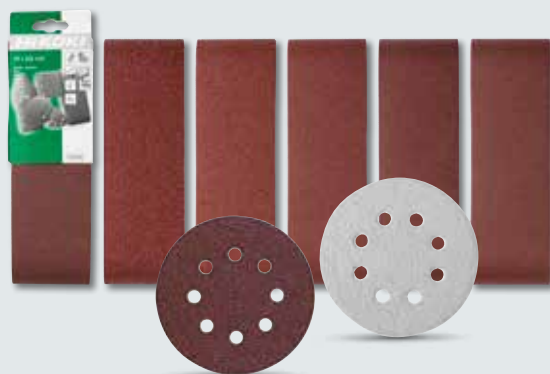

Lijadora roto-orbital SV15YCWZ **230V**

350 W - 150 mm - Peso: 2,5 Kg

Dos modos de ajuste de movimiento orbital. | 6 velocidades de rotación seleccionables. | Interruptor turbo. | Dos modos de ajuste de movimiento orbital de 2,8 mm y 6,2 mm.

**294.-****Lijadora roto-orbital SV13YAWZ** **230V**

230 W - 125 mm - Peso: 1,4 Kg

Empuñadura ergonómica antideslizante. | Velocidad ajustable. | Incluye depósito para polvo.

Velocidad variable**BASIC PRO**
power tools.**159.-**También disponible **SV13YBWBZ**
Sin velocidad variable. Peso 1,35 Kg.
114.-**Lijadora orbital SV12SGWAZ** **230V**

200W - 110x100 mm - Peso: 1,1 Kg

Forma ergonómica. | Óptima calidad de lijado. | Alta capacidad de recolección de polvo.

**119.-****Lijadora orbital FSV10SALAZ** **230V**

180W - 92x184 mm - Peso: 1.3 Kg

Compacta y ligera | Empuñadura ergonómica que se adapta a la mano con material antideslizante para una mayor comodidad de uso | Óptima capacidad de lijado y recolección de polvo | Rápido cambio del papel de lija gracias al nuevo soporte de enganche.

**114.-****Cepillo a batería P18DSLW2Z** **18V**

18 V - Profundidad máx. de corte: 2mm - Peso: 2,8 Kg

Empuñadura confortable y antideslizante. | Profundidad de corte regulable hasta 2 mm. | Compatible con baterías BSL18xx y Baterías Multivolt

Se suministra sin batería, ni cargador.**Stackable**

Compatible

**224.-****Cepillo P20SFWAZ** **230V**

620 W - Corte: 2,6 mm - Peso: 2,5 Kg

Ajuste de la profundidad de corte. | Alta velocidad de corte. | Base de aluminio. | Protector de la cuchilla.

**139.-**

Control perfecto. Resultados de corte precisos.

Cambio de hoja sin herramientas

Modo pendular de 3 posiciones

Robusta base de aluminio

Sierra caladora a batería CJ18DBW2Z

18V - 135 mm

Cambio de hoja sin herramientas para un rápido y fácil | Pendular de 3 posiciones para un avance de corte rápido en diversos materiales. | Robusta base de aluminio con ajuste de bisel de 45° a izquierda y derecha para varias aplicaciones | Luz LED integrada para una clara vista de la superficie de marcado y trabajo | Ajuste de velocidad variable para una velocidad correcta según el material a cortar.

Suministrado sin baterías, ni cargador.

Stackable

 Compatible

254.-

18V



Surtido hojas de sierra de calar
10 uds
750049
7,75.-



Sierra caladora a batería CJ36DAW2Z 36V

36 V - Peso: 2 Kg

Velocidad de corte variable, regulable en 5 posiciones. | Profundidad máx. de corte 160 mm. | Cambio de hoja sin herramientas. | Iluminación Led. | Compatible con sistemas de aspirado de polvo. | Compatible con adaptador AC/DC ET36AW0Z.

Se suministra sin batería, ni cargador.

Stackable



BRUSHLESS

329.-

Consultar disponibilidad
CJ36DBW2Z
Empuñadura pomo. 329.-

Sierra caladora a batería CJ18DAW2Z 18V

18V - 135 mm - 1,9 Kg

Compacto y ligero. | Alta velocidad de corte. | Corte muy estable en curvas. | Larga vida. | "Power Lock System": la hoja de sierra se cambia rápidamente sin herramientas. | Velocidad variable. | Movimiento hoja pendular ajustable en 3 posiciones. | Fuerte base de aluminio y acero.

Se suministra sin baterías, ni cargador.

Stackable



Compatible

254.-

Sierra caladora CJ160VW1Z 230V

800 W - Peso: 2,5 Kg

Profundidad de corte máx: 160 mm. | Velocidad variable con dial de preselección. | Modo AUTO. | LED para zona de corte. | Cambio de hoja sin herramientas. | Movimiento pendular de la hoja con 4 posiciones.

Prof. de corte 160 mm

Stackable



289.-

Sierra caladora CJ110MVUTZ 230V

720 W - Peso: 2,2 Kg

Profundidad de corte máx: 110 mm. | Velocidad variable con dial de preselección. | Función de soplado en zona de corte. | Cambio de hoja sin herramientas. | Movimiento pendular de la hoja con 4 posiciones.

Prof. de corte 110 mm

Maletín



204.-

También disponible
CJ110MVAWSZ
Empuñadura pomo. 199.-

Sierra caladora CJ90VST2WAZ 230V

705 W - Peso: 2,2 Kg

Profundidad de corte máx: 90 mm. | Velocidad variable con dial de preselección. | Cambio de hoja sin herramientas. | Función de soplado en zona de corte. | Movimiento pendular de la hoja con 4 posiciones.

Prof. de corte 90 mm

Maletín

BASIC
PRO
power tools.



164.-

Sierra caladora FCJ65V3LAZ 230V

400 W - Peso: 1,5 Kg

Profundidad de corte máx: 65 mm. | Velocidad variable con dial de preselección. | Empuñadura confortable para trabajos continuados.

Prof. de corte 65 mm



114.-

Clavadoras

Clavadora a batería NR1890DBCLWQZ

18V - 50-90mm - 34°

Suministrado con dos baterías (5.0 Ah) y un cargador.

Clavo cabeza recortada en D

Stackable

REGALO
BATERÍA 5,0 Ah

AV Compatible
BRUSHLESS
AIR SPRING
DRIVE SYSTEM



714.-



18V

También disponible
NR1890DBCLW9Z
Sin batería, ni cargador.
539.-

Clavadora a batería NR1890DBRLW9Z

18V - 50-90mm - 21°

Se suministra sin batería, ni cargador.

Clavos de 50-90mm

Stackable

AV Compatible
BRUSHLESS
AIR SPRING
DRIVE SYSTEM

579.-



18V

Clavadora Dúplex a batería NR3675DDW6Z

36V - Clavos 89/77 mm máx.

Se suministra sin batería, ni cargador.

Hasta 900 clavos por carga

Bloqueo de disparo en vacío

Stackable

AV Compatible
BRUSHLESS
AIR SPRING
DRIVE SYSTEM

669.-



36V

Clavadora de acabado a batería NT1865DBALW4Z 18V
 18V - 32-65 mm - Calibre 15 - 34°

Se suministra sin batería, ni cargador.

Stackable

Compatible
BRUSHLESS
 AIR SPRING
 DRIVE SYSTEM



479.-

Clavadora de acabado a batería NT1865DBSLWYZ 18V
 18V - 26-55 mm - calibre 16 - Recta

Suministrado con dos baterías (2.0Ah), cargador y stackable.

REGALO
 BATERÍA 2,0 Ah

Stackable

Compatible
BRUSHLESS
 AIR SPRING
 DRIVE SYSTEM



También disponible
NT1865DBSLW6Z
 Se suministra sin batería ni cargador y stackable. **564.-**

614.-

Clavadora de acabado NT1850DAW6Z 18V
 18V - Calibre 18 - 2,4 Kg - recta

Se suministra sin batería, ni cargador.

Stackable

Compatible
BRUSHLESS
 AIR SPRING
 DRIVE SYSTEM



459.-

Clavadora de acabado NT1865DAW6Z 18V
 18V - Calibre 16 - 32-65mm - 20°

Se suministra sin batería, ni cargador.

Stackable

Compatible
BRUSHLESS
 AIR SPRING
 DRIVE SYSTEM



549.-

Grapadora a batería N18DSLW4Z 18V
 18V - 13x6-13mm
 Se suministra sin batería, ni cargador.

Compatible

234.-



Clavadora de mano a batería NH18DSLW4Z 18V
 18V - 90 mm - 1,3 Kg
 Se suministra sin batería, ni cargador.

Compatible

124.-



Clavadoras

NEW

Cargador de clavos
para NR1890DBCL 379046
30-34°

Capacidad de doble tira
para clavar más rápido

Diseño ligero y duradero

127,10.-

También disponible
Cargador de clavos para
NR1890DBRL 379048
20-31°
127,10.-









Accesorios para clavadoras.

Encuentre más información en nuestro catálogo de accesorios y/o consulte a su distribuidor HIKOKI.

	Descripción	Ángulo	Tamaño	Colación	Acabado	Uds.	Referencia	Precio
Para clavadora a batería NR1890DBCL								
	Clavos de cabeza recortados en D	34°	2,8x65 mm	Papel	Electro galvanizado	3.000	753613	52,10 €
	Clavos de cabeza recortados en D	34°	2,8x75 mm	Papel	Electro galvanizado	2.500	753614	45,45 €
	Clavos de cabeza recortados en D	34°	3,1x90 mm	Papel	Electro galvanizado	2.500	753616	68,15 €
	Clavos Anillados	34°	2,8x50 mm	Papel	Electro galvanizado	3.000	753631	35,40 €
	Clavos Anillados	34°	2,8x55 mm	Papel	Electro galvanizado	3.000	753632	41,70 €
	Clavos Anillados	34°	2,8x65 mm	Papel	Electro galvanizado	3.000	753633	42,90 €
	Clavos Anillados	34°	2,8x75 mm	Papel	Electro galvanizado	2.500	753634	44,25 €
	Clavos Anillados	34°	3,1x90 mm	Papel	Electro galvanizado	2.500	753636	70,10 €
Para clavadora de puntas a batería NR1890DBRL								
	Clavo anillado cabeza redonda	21°	2,8x50 mm	Plástico	Electro galvanizado	3.000	753621	34,60 €
	Clavo anillado cabeza redonda	21°	2,8x65 mm	Plástico	Electro galvanizado	3.000	753623	42,55 €
	Clavo anillado cabeza redonda	21°	2,8x75 mm	Plástico	Electro galvanizado	2.500	753624	40,55 €
	Clavo anillado cabeza redonda	21°	3,1x90 mm	Plástico	Electro galvanizado	2.500	753626	56,75 €

Accesorios clavadoras y grapadora.

Encuentre más información en nuestro catálogo de accesorios y/o consulte a su distribuidor HIKOKI.

	Descripción	Ángulo	Tamaño	Colación	Acabado	Uds.	Referencia	Precio
Para clavadora de acabado a batería NT1865DBSL								
	Clavos acabado calibre 16		1,6x25 mm		Electro galvanizado	5.000	705565	9,60 €
	Clavos acabado calibre 16		1,6x32 mm		Electro galvanizado	2.500	705566	7,85 €
	Clavos acabado calibre 16		1,6x40 mm		Electro galvanizado	2.500	705569	9,85 €
	Clavos acabado calibre 16		1,6x50 mm		Electro galvanizado	2.500	705571	11,30 €
	Clavos acabado calibre 16		1,6x64 mm		Electro galvanizado	2.500	705572	18,45 €
	Clavos acabado calibre 16		1,6x50 mm		Inox	2.500	750595	47,35 €
Para clavadora Dúplex a batería NR3675DD								
	Clavos Dúplex	21°	3,3x57/45 mm		Lisos	2.000	4100441	74,85 €
	Clavos Dúplex	21°	3,3x70/58 mm		Lisos	2.000	4100442	88,10 €
	Clavos Dúplex	21°	3,3x89/77 mm		Lisos	2.000	4100443	109,35 €
Para clavadora a batería NT1865DBAL								
	Clavos acabado calibre 15	34°	1,8x32 mm		Electro galvanizado	2.000	750682	26,15 €
	Clavos acabado calibre 15	34°	1,8x38 mm		Electro galvanizado	2.000	750683	27,10 €
	Clavos acabado calibre 15	34°	1,8x50 mm		Electro galvanizado	2.000	750685	29,70 €
	Clavos acabado calibre 15	34°	1,8x63 mm		Electro galvanizado	2.000	750687	31,80 €
Para clavadora de puntas a batería NT1850								
	Mini puntas calibre 18		1,2x20 mm		Electro galvanizado	5.000	750672	7,60 €
	Mini puntas calibre 18		1,2x25 mm		Electro galvanizado	5.000	750673	9,10 €
	Mini puntas calibre 18		1,2x30 mm		Electro galvanizado	5.000	750674	10,90 €
	Mini puntas calibre 18		1,2x35 mm		Electro galvanizado	5.000	750675	11,35 €
	Mini puntas calibre 18		1,2x40 mm		Electro galvanizado	5.000	750676	13,10 €
	Mini puntas calibre 18		1,2x50 mm		Electro galvanizado	5.000	750678	12,90 €
Para clavadora de acabado a batería NT1865DA								
	Clavos acabado calibre 16	20°	1,6x32 mm		Electro galvanizado	2.000	705573	11,60 €
	Clavos acabado calibre 16	20°	1,6x38 mm		Electro galvanizado	2.000	705574	12,35 €
	Pregos acabamento calibre 16	20°	1,6x45 mm		Electro galvanizado	2.000	705575	17,45 €
	Pregos acabamento calibre 16	20°	1,6x50 mm		Electro galvanizado	2.000	705576	18,70 €
	Clavos acabado calibre 16	20°	1,6x63 mm		Electro galvanizado	2.000	705577	19,80 €
Para clavadora de pins a batería calibre 23 NP18DSAL								
	Pins rectos calibre 23		0,64x15 mm		Electro galvanizado	20.000	4100421	15,25 €
	Pins rectos calibre 23		0,64x20 mm		Electro galvanizado	10.000	4100422	9,40 €
	Pins rectos calibre 23		0,64x25 mm		Electro galvanizado	10.000	4100423	11,50 €
	Pins rectos calibre 23		0,64x30 mm		Electro galvanizado	10.000	4100424	14,20 €
	Pins rectos calibre 23		0,64x35 mm		Electro galvanizado	10.000	4100425	16,05 €
Para grapadora a batería N18DSL								
	Grapas		0,7x12,8x6 mm		Electro galvanizado	4.800	750667	6,50 €
	Grapas		0,7x12,8x10 mm		Electro galvanizado	4.800	750668	8,80 €
	Grapas		0,7x12,8x13 mm		Electro galvanizado	4.800	750669	8,20 €

Sierras de sable.

Descripción	TPI	Dimensiones	Uds.	Ref.	Precio
Kit hojas de sierra sable 200 uds.	10	225x19x0,9 mm	200	752005	536,15 €
Hojas de sierra para metal RM34B	24	150x19x0,9 mm	5	752012	12,05 €
Hojas de sierra para metal RM35B	18	150x19x0,9 mm	5	752013	11,85 €
Hojas de sierra de sable para metal RM42B	18	225x19x0,9 mm	5	752014	21,30 €
Hojas de sierra para metal RM11B	14	100x8x0,9 mm	5	752015	10,05 €
Hojas de sierra de sable para metal RM36B	14	150x19x0,9 mm	5	752016	11,95 €
Hojas de sierra de sable para metal RM43B	14	225x19x0,9 mm	5	752017	17,35 €
Hojas de sierra de sable para metal RM44B	8-10	225x22x1,6 mm	3	752021	22,90 €
Hojas de sierra de sable para madera+metal RD70B	10-14	305x19x0,9 mm	5	752023	21,60 €
Hojas de sierra de sable para madera+metal RPD40B	6-12	200x19x1,25 mm	5	752024	20,65 €
Hojas de sierra de sable para madera+metal RWS0B	6	305x19x1,25 mm	5	752027	27,75 €
Hojas de sierra de sable para madera+metal RDSDB	6	225x22x1,6 mm	3	752028	23,05 €
Hojas de sierra de sable para madera RW10	6	150x19x1,25 mm	5	752030	10,95 €
Hojas de sierra de sable para madera RW70	6	305x19x1,25 mm	5	752031	19,70 €
Hojas de sierra de sable para madera RW30	5	240x19x1,25 mm	5	752032	20,35 €
Hojas de sierra de sable para madera RPW80	6-8	150x25x1,25 mm	1	752033	19,30 €
Hojas de sierra para aplicaciones especiales RW20	6	150x19x1,0 mm	5	752034	11,80 €
Hojas de sierra de sable para fibra de vidrio /PVC RS70	3	305x22x1,5 mm	2	752037	53,45 €
Hojas de sierra de sable para fibra de vidrio/PVC RS80	2	400x22x1,5 mm	2	752038	70,75 €
Hojas de sierra de sable para tubería de acero RC10	Grano 30	225x19x1,25 mm	2	752039	18,90 €
Hojas de sierra de sable para mampostería RB70	2	305x50x1,5 mm	1	752041	34,55 €
Hojas de sierra de sable para mampostería RB90	2	457x50x1,5 mm	1	752042	49,35 €
Hojas de sierra de sable para madera+metal RPA33B	6-8	150x25x1,25 mm	1	752685	17,35 €
Hojas de sierra de sable para madera+metal RPA43B	6-8	225x25x1,25 mm	1	752686	21,30 €
Hojas de sierra para material de aislamiento RS74		305x22x1,5 mm	2	752688	37,10 €
Hojas de sierra para material de aislamiento RS84		400x45x1,5 mm	1	752689	35,85 €
Hojas de sierra para metal RM36B	14	150x19x0,9 mm	25	752692	48,65 €
Hojas de sierra para metal RM35B	18	150x19x0,9 mm	25	752694	61,70 €
Kit hojas de sierra sable			12	752049	36,75 €

Caladoras.

Descripción	Ref.	Precio
Sierras de calar		
Hojas de sierra de calar inoxidable JM18I 2 uds	750011	18,65 €
Hojas de sierra de calar para madera JW40L 5 uds	750028	8,85 €
Hojas de sierra de calar abrasivos JA10 2 uds	750030	19,15 €
Hojas de sierra de calar para madera con clavos JPU10 5 uds 132x105x10x1,25 mm	750031	9,80 €
Hojas de sierra de calar para metal JM10 5 uds 91,5x65x7,5x1 mm	750038	4,65 €
Hojas de sierra de calar para madera JW4D 5 uds 100,4x75x7,2x1,25 mm	750043	3,90 €
Hojas de sierra de calar para metal JM80B 3 uds	750088	27,15 €
Surtido Hojas de sierra de calar 10 uds	750049	7,75 €

Multiherramientas.

Descripción	Ref.	Precio
Accesorios Sierras de calar / multiherramienta		
Accesorio multiherramienta para metal MSM32PB 32x50x0,7 mm	782714	11,30 €
Accesorio multiherramienta para madera con clavos MSD32PBC 32x50x0,6 mm	782721	11,40 €
Accesorio multiherramienta para madera MSW32PC 32x50x0,6 mm	782733	8,60 €
Accesorio multiherramienta especial abrasivos M5A32PH	782756	25,95 €
Accesorios multiherramienta especial siliconas MSU289K 28x50x1 mm	782783	13,40 €
Juego de hojas multiherramienta (3 uds) Starlock MSD32PBC / MSW32PC / MSM32PB	782793	23,75 €
Juego de hojas multiherramienta (6-pcs) Starlock MSD32PBC / MSW32PCJ / MSM32PB	782794	51,05 €

Accesorios para aspiradores.

Descripción	REF.	Precio
Filtro cartucho RP250-350YBL, 2 uds.	338633	127,50 €
Bolsa fieltro RP250-350YBL 5 uds.	370132	39,55 €
Filtro aspirador Ø185x140 RP250-300YDL 1 u.	4100601	22,50 €
Bolsa Papel RP250-300YDL 4 uds.	4100602	12,10 €
Bolsa plástico RP250-300YDL 4 uds.	4100603	17,00 €

NEW

Limpieza flexible y potente.

Para uso en seco y húmedo

Filtro L class / filtro Hepa

Manguera antiestática altamente flexible

Aspiradores portátiles

RP18DAW4Z : 18V - 35 L/sec. - 6 L - HEPA

RP18DLAW4Z: 18V - 35 L/sec. - 6 L - L class

Botón clean para la limpieza manual del filtro para tener siempre una alta potencia de aspiración | La versión con filtro HEPA retiene el 99,95% del polvo fino para la máxima seguridad del usuario | Manguera antiestática altamente flexible con una longitud total de hasta 2,5 m | Posibilidad de aplicaciones en húmedo y en seco, perfectas para trabajos de limpieza más pequeños | Batería de larga duración de 28 minutos en modo ecológico y 17 minutos en modo boost (batería de 5,0 Ah) | Los accesorios se guardan en el propio aspirador, listo para usar en cualquier momento.

NEW Compatible
HEPA FILTER

RP18DAW4Z

144.-

RP18DLAW4Z

134.-

18V



Resultados de limpieza superiores en cada uso.



Aspirador portátil a batería RP18DLAW4Z



Aspirador portátil a batería RP18DAW4Z



Aspirador a batería RP3608DAW7Z

Accesorios estándar suministrados

Especificaciones

Voltaje	18V	18V	36V
Máx. flujo de aire	2,1 m ³ /min.	2,1 m ³ /min.	3,5 m ³ /min.
Máx. presión de succión	120 hPa	120 hPa	200 hPa
Clase de filtro	L	HEPA	-
Tipo de uso	Líquido/seco	Líquido/seco	Líquido/seco
Sistema limpieza de filtro	Limpieza manual	Limpieza manual	Limpieza manual
Toma de corriente	-	-	-
Capacidad	6 L	6 L	8 L
Longitud de la manguera	2,5 m	2,5 m	1,5 m
Diámetro de la manguera	35 mm	35 mm	38 mm
Dimensiones	330 x 210 x 393 mm	330 x 210 x 393 mm	331 x 369 x 408 mm
Peso	4,8 kg	4,8 kg	10,4 kg



Compatible

134.-

Se suministra sin baterías, ni cargador



Compatible
HEPA FILTER

144.-

Se suministra sin baterías, ni cargador

Compatible

559.-

Se suministra sin baterías, ni cargador



**Aspirador
RP250YDLWAZ**

**Aspirador
RP300YDLWAZ**

**Aspirador
RP250YBLWAZ**

**Aspirador
RP350YBLWAZ**

**Accesorios estándar
suministrados**

Especificaciones

Voltaje	230V	230V	230V	230V
Potencia de entrada	1.000 W	1.000 W	1.400 W	1.400 W
Máx. flujo de aire	3,6 m ³ /min.	3,6 m ³ /min.	4,3 m ³ /min.	4,3 m ³ /min.
Máx. presión de vacío	210 hPa	210 hPa	270 hPa (mbar)	270 hPa (mbar)
Clase de filtro	L	L	L	L
Uso	Líquido/seco	Líquido/seco	Líquido/seco	Líquido/seco
Filtro limpieza sistema	Limpieza manual	Limpieza manual	Auto limpieza	Auto limpieza
Toma de corriente	Sí	Sí	Sí	Sí
Capacidad	25 L	30 L	25 L	35 L
Longitud de la manguera	3,5 m	3,5 m	3,2 m	3,2 m
Diámetro de la manguera	32 mm	32 mm	35 mm	35 mm
Longitud del cable de alimentación	7,5 m	7,5 m	8 m	8 m
Dimensiones (L x W x H)	392 x 374 x 550 mm	398 x 391 x 658 mm	457 x 400 x 535 mm	550 x 400 x 485 mm
Peso	7,8 kg	9,2 kg	12,4 kg	15,2 kg



239.-



274.-



409.-



579.-

Pistola de silicona a batería AC18DAW4Z

18V

18V - 3.000 N - Capacidad 400 ml

Gran autonomía por carga de batería | Dial con 6 rangos de velocidad de salida de silicona | Sistema antigoteo | Incluye soporte para cartucho de 300 ml y tubo y accesorios para salchichón de 400 ml.

Se suministra sin batería, ni cargador.

Alta potencia 3.000 N

Velocidad variable

Función antigoteo

NEU Compatible

304.-

También disponible
AC18DAW5Z
Incluye soporte para cartucho
de 300 ml y tubo y accesorios
para salchichón de 600 ml.
324.-

Accesorios para pistolas de silicona

Encuentre más información en nuestro catálogo de accesorios y/o consulte a su distribuidor HiKOKI.

Descripción	Ref.	Precio
Kit de soporte 400 ml	378711	38,30 €
Kit de soporte 600 ml	378712	42,55 €



378711

378712

NEW

18V

**Compresor compacto a batería
UP18DAW4Z**

18V - 16 L/min. - max. 11 bar

Ligero y compacto. | Función de máxima velocidad o control de presión. | Función de desinflado. | Boquillas de inflado incluidas.

Suministrado sin batería, ni cargador.

 Compatible



149.-

**Compresor a batería
EC36DAW4Z**

36V

36V - 9.2 bar - 7.6 L

Diseño ligero y compacto. | Sin aceite. | Motor Brushless. | Filtro de aire extraíble. | Potente motor que vuelve a llenar el depósito a su máx. presión de 9,2 bar en 17 seg. | Gran presión, perilla y manómetros fáciles de leer. | Jaula antivuelco de metal.

Suministrado sin batería, ni cargador.

 Compatible
BRUSHLESS



404.-

Radio a batería UR18DAW4Z

18V

18V - AM/FM/DBA+ - Bluetooth

Diseño robusto apto paea el lugar de trabajo. Alto volumen y calidad de sonido excepcional. Larga autonomía de hasta 30 horas utilizando una batería de 5,0 Ah (BSL1850MA) . Con cable incluido para tiepo de uso ilimitado. Pantalla retroiluminada para una visibilidad perfecta. Escaneo automático de emisoras.

Suministrado sin batería, ni cargador.

 Compatible



Calidad de sonido excepcional

Gran pantalla retroiluminada

Cable incluido

104.-

Radio a batería UR18DSALW4Z

18V

18V - FM/AUX

Suministrado sin batería, ni cargador.

Almacenaje robusto para teléfono

Cable incluido.



154.-

 Compatible

Radio a batería UR18DSDLW4Z

18V

18V - AM/FM/DBA+- Aux in - Bluetooth - USB

Suministrado sin batería, ni cargador.

Almacenaje robusto para teléfono

Cable incluido.



244.-

 Compatible

**Brillante.
Flexible.
Robusto.**

Altura ajustable
hasta 215cm

Hasta 4.000 lúmenes

Uso prolongado de
hasta 17 horas



**Foco con trípode a batería 18V
UB18DGW4Z**

18V - 4,000 Lumens

Altura regulable de 123 a 215 cm para iluminación de grandes áreas de trabajo. | Tres luces LED pivotantes independientes para posicionamiento individual de la luz. | Uso prolongado de hasta 17 horas (batería de 8,0 Ah) para menos cambios de batería. | IP55 para protección contra el agua y polvo. | Función híbrida (inalámbrica y con cable) para flexibilidad y tiempo de ejecución ilimitado. **Suministrado sin baterías, ni cargador.**

AV Compatible
IP55

319.-

Focos de construcción.

Foco a batería UB18DDW4Z

18V - 10.000 Lumen

18V

NEW Compatible
IP54

309.-



Linternas.

Linterna a batería UB18DAW4Z

18V - 2.500 Lumen

18V

NEW Compatible

169.-



Foco con trípode a batería

UB18DGW4Z

18V - 4.000 Lumen

18V

NEW Compatible
IP55

319.-



Linterna - foco a batería

UB18DHW4Z

18V - 1.050 Lumen

18V

NEW Compatible

119.-



Foco a batería UB18DCW4Z

18V - 4.000 Lumen

18V

NEW Compatible
IP65

204.-



Linterna-foco a batería

UB18DFW4Z

18V - 750 Lumen

18V

NEW Compatible

69.-



Foco a batería UB18DBW4Z

18V - 2.000 Lumen

18V

NEW Compatible
IP54

124.-



Linterna a batería

UB18DEW4Z

18V - 250 Lumens

18V

NEW Compatible

59.-



Foco a batería UB18DGLL0Z

18V - 750 Lumens

18V

NEW Compatible

89.-



Linterna a batería UB18DJLL0Z

18V - 230 Lumens

18V

NEW Compatible

49.-



NEW

Pon tu jardín en forma.

Cuchillas de alta calidad

Duración de uso continuo de hasta 60 minutos

Cuatro ajustes de velocidad



Cortasetos a batería CH3672DAW4Z

36V - Espada 780 mm

Cuchilla de alta calidad para resultados de corte limpios | Larga duración de hasta 60 minutos con batería MULTI VOLT BSL36A18X | Cuatro ajustes de velocidad de carrera ajustables | Frenado de parada rápida | Ligero y equilibrado | Agradable de trabajar con bajos niveles de ruido: perfecto para entornos sensibles al ruido | Tecnología de batería MULTI VOLT: alimentación de CA, libertad de CC.

Se suministra sin batería, ni cargador.

36V

 Compatible

289.-

Spray disolvente
de resina
714841
5.85.-



**Cortasetos a batería
CH3656DAW4Z**

36V - Espada 620 mm

Se suministra sin batería, ni cargador.

MV Compatible



36V

229.-

Motosierra a batería CS3635DBW4Z

36V - Longitud espada: 35 cm

Se suministra sin batería, ni cargador.

Recomendable batería MV BSL36B18

Agarre trasero

MV Compatible
BRUSHLESS



36V

334.-

También disponible

CS3630DBW4Z

Longitud de espada: 30cm

Sin baterías ni cargador. **329.-**

Motosierra a batería CS1825DCW4Z

18V

18V - Longitud espada: 25 cm - Ideal para poda

Se suministra sin batería, ni cargador.



269.-

MV Compatible
BRUSHLESS

Motosierra a batería CS3630DCW4Z

36V

36V - Longitud espada: 30 cm

Se suministra sin batería, ni cargador.



329.-

MV Compatible
BRUSHLESS

**Accesorios para
motosierras**

Encuentre más información en nuestro catálogo de accesorios y/o consulte a su distribuidor HiKOKI.

Descripción	Ref.	Precio*
Combo pack: cadena + barra 300 mm x 3.8" x 1.1 mm	781226	81,60 €
Combo pack: cadena + barra 250 mm x 3.8" x 1.1 mm	781225	74,80 €
Cadena 250 mm x 3.8" x 1.1 mm 40 eslabones	781115	25,85 €
Cadena 300 mm x 3.8" x 1.1 mm 45 eslabones	781116	31,20 €
Aceite motosierra Bio 1 litro	714816	7,80 €
Aceite motosierra Bio 5 litros	714817	34,05 €



781225



781226



714817

714816

Soplador de mano a batería RA18DAW4Z

18V - "122 m/s - 0.4 Kg

Larga duración de hasta 19 minutos con Batería de 5,0 Ah | Regulación sencilla de la intensidad del flujo de aire y velocidad mediante el interruptor de gatillo. | Función de bloqueo rápido y doble pulsación al interruptor de gatillo para un funcionamiento continuo. | Muchas aplicaciones posibles, como la limpieza de herramientas eléctricas o inflar/desinflar juguetes inflables.

Suministrado sin batería, ni cargador.

Larga duración, hasta 19 mins

Fácil regulación de la intensidad del flujo de aire

Muchas aplicaciones posibles

MV Compatible
BRUSHLESS

104.-



Soplador a batería RB36DAW4Z

36V - Peso: 2,7 Kg – Caudal: 680L/min

Motor sin escobillas de alta eficiencia y potencia de soplado. | 4 velocidades y turbo. | Compatible con baterías MV.

Se suministra sin batería, ni cargador.

Recomendable batería MV BSL36B18

Motor brushless para alta potencia y durabilidad

429.-

MV Compatible
BRUSHLESS



36V

Desbrozadora a batería CG36DBW5Z

36V - Peso: 3,9 kg

Ligera y manejable. | Motor situado en la parte superior. | Rendimiento equivalente a la versión con gasolina. | 3 velocidades de trabajo seleccionables. | Empuñadura doble tipo U. | Compatible con baterías MULTI VOLT.

Se suministra sin batería, ni cargador.

Recomendable batería MV BSL36B18

MV Compatible

289.-



36V

También disponible
CG36DBW4Z empuñadura tipo D
284.-

NEW

Desbrozadora a batería CG36DCW5Z

36V - empuñadura doble tipo U - Ø255-440 mm - 0-6.000 rpm

Perfectamente equilibrado gracias a la ubicación del motor en la parte trasera | Alto par de torsión | Bloqueo del husillo | Modo automático, que regulaba automáticamente la velocidad de corte | Tiempo de trabajo prolongado de hasta 115 minutos por carga (4,0 Ah).

Se suministra sin batería, ni cargador.

Máxima potencia

Cabezal de nylon y disco

Tiempo de ejecución prolongado de hasta 115 min

Bajo nivel de ruido, baja vibración

36V

NEW

Desbrozadora a batería CG18DAW4Z

18V - empuñadura tipo D - Ø230-310 mm - 0-5.600 rpm

Perfectamente equilibrado gracias a la ubicación del motor en la parte trasera | Tiempo de trabajo prolongado de hasta 49 minutos por carga (5.0 Ah) | Carrete de hilo Tap & Go | Bajo nivel de ruido, muy baja vibración.

Se suministra sin batería, ni cargador.

Cabezal de Nylon y disco

Tiempo de ejecución prolongado de hasta 49 min

Perfectamente equilibrada

18V

Compatible
BRUSHLESS

339.-

También disponible
CG36DBW4Z
Empuñadura tipo D.
284.-

Compatible

224.-

Accesorios para desbrozadoras.

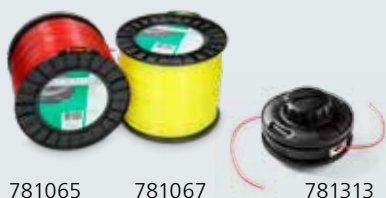

781065

781067

781313

Descripción	Ref.	Precio
Cabezal de Nylon semiautomático	781303	13,00 €
Cabezal de Nylon de carga rápida	781313	18,65 €
Hilo de Nylon redondo 2,4 mm naranja (largo 15 metros)	781004	3,00 €
Hilo de Nylon redondo 2,4 mm naranja (largo 88 metros)	781006	13,10 €
Hilo de Nylon cuadrado 2,4 mm naranja (largo 15 metros)	781024	3,60 €
Hilo de Nylon cuadrado 2,4 mm naranja (largo 69 metros)	781026	13,10 €
Hilo de Nylon helicoidal** 2,4 mm naranja (largo 15 metros)	781044	3,50 €
Hilo de Nylon helicoidal** 2,4 mm naranja (largo 88 metros)	781046	13,30 €

**Reducción de ruido: hasta un 15% menos que los hilos de nilón convencionales

Soplador a batería RB18DCW4Z

18V

18V

Alto volumen de aire de 3,5 m³/min. | 2 en 1: se puede utilizar como soplador y aspirador | Uso cómodo con una sola mano | 3 potencias de soplado para adaptarse a cada aplicación | Función de bloqueo del gatillo | Boquilla de goma para una mayor vida útil.

Se suministra sin batería, ni cargador.



AV Compatible

99.-

323587
*Bolsa no incluida.

Hidrolimpiadora AW100LAZ

230V

1.400W – 100 bar –
5,5 L caudal/min – 6 Kg

Ligera y manejable. | Protección contra el sobrecalentamiento. | Manguera de 5m. | Pistola de gatillo. | Boquilla variable.



129.-

Hidrolimpiadora AW130LAZ

230V

1.600W – 130 bar –
6 L caudal/min – 8 Kg

Ligera y manejable. | Protección contra el sobrecalentamiento. | Manguera de 10m. | Función sifón. | Boquilla para detergente. | Ruedas de alta resistencia y alta resistencia y maniobrabilidad.



229.-

Hidrolimpiadora AW150LAZ

230V

2.000W – 150 bar –
6,67 L caudal/min – 12 Kg

Ligera y manejable. | Protección contra el sobrecalentamiento. | Manguera de 10m. | Función sifón. | Boquilla direccional y ajuste de presión. | Depósito para detergente. | Ruedas de alta resistencia y alta resistencia y maniobrabilidad.



339.-

BOOSTER

COMBO

JARDÍN 18V/36V

Elige 2 herramientas de jardín de 18 o 36V entre la selección de herramientas, añádele el Booster Pack y llévate una tercera batería de REGALO.

1. Elige 2 herramientas de jardín



CS1825DCW4Z



CH3656DAW4Z



CS3635DBW4Z



CS3630DBW4Z



RB36DAW4Z



CG36DBW4Z

CG36DBW5Z

2. Booster Pack

Pack MULTI VOLT
UC18YFSL3WJZ



2 baterías + cargador

PRECIO COMBO

699.-

REGALO

Batería MULTI VOLT
(tipo B)
36V - 4.0 Ah
18V - 8.0 Ah

Prepárate para un verano HIKOKI.

Nuestro inflador de aire, radio, neveras portátiles y ventilador están diseñados para ayudarte en el lugar de trabajo y mejorar tu verano. Ya sea para tus proyectos o simplemente disfrutando del aire libre, estos productos serán tus compañeros ideales. Disfrute de los días soleados con una combinación de innovación y comodidad.



NEW

1 **Nevera frío/calor portátil a batería UL18DBAW4Z** **18V**

18V - 25 L - 18°C/+60°C

Se suministra sin baterías, ni cargador.

654.-

 Compatible

NEW

2 **Compresor compacto a batería UP18DAW4Z** **18V**

18V - 16 L/min. - max. 11 bar

Se suministra sin baterías, ni cargador.

149.-

 Compatible

3 **Radio a batería UR18DAW4Z** **18V**

18V

Se suministra sin baterías, ni cargador.

104.-

 Compatible

4 **Ventilador a batería UF18DSALL0Z** **18V**

18V

Se suministra sin baterías, ni cargador.

119.-

 Compatible



**3 AÑOS
GARANTIA**
HERRAMIENTAS Y BATERÍAS

HiKOKI le ofrece la posibilidad de ampliar la garantía de su herramienta.

Acceda a nuestra web y registre su herramienta dentro de los 15 días posteriores tras la adquisición.

Su garantía se extenderá automáticamente a 3 años.



Más información en
hikoki-powertools.es

**No te pierdas
nada de
HiKOKI.**

Síguenos en redes sociales.



HiKOKI Power Tools Ibérica, S.A.U.

c/ Bell, 8

28906 GETAFE (Madrid) Spain

www.hikoki-powertools.es

ventas@hikoki-powertools.es

Oferta válida para Península, Baleares e Islas Canarias del 1 de Abril al 31 de Agosto de 2024 o final de existencias. Imágenes no contractuales. Textos y precios válidos excepto errores de tipografía/impresión. Precio recomendado por el fabricante. IVA e IGIC NO INCLUIDOS.

* Todas las promociones con "Regalo de Bateria" o "Regalo Balón" están sujetas a disponibilidad. Consultar con su comercial o distribuidor de zona.

Desarrollando tecnologías innovadoras en Japón desde 1948.

DISTRIBUIDOR AUTORIZADO HIKOKI:

Desarrollando tecnologías innovadoras en Japón desde 1948.